



[www.godin.fr](http://www.godin.fr)

POÊLES À BOIS ET À GRANULÉS GODIN



POÊLES À BOIS  
ET À GRANULÉS



LE CHOIX D'UNE  
GRANDE MARQUE



# Sommaire

	PAGES
<b>■ GODIN</b>	
GODIN, L'HÉRITAGE	04
GODIN, LE SAVOIR-FAIRE	05
LES MÉTIERS, LES MATIÈRES	06-07
LE BOIS, UNE ÉNERGIE ÉCOLOGIQUE ET ÉCONOMIQUE	08
LE CHOIX DE VOTRE POÊLE	09
LES "PLUS" PRODUITS / LABELS ET RÉGLEMENTATIONS	10-11
<b>■ LES POÊLES À BOIS</b>	<b>12 à 53</b>
<b>■ LES INSERTS À BOIS</b>	<b>54-55</b>
<b>■ LES POÊLES À GRANULÉS</b>	<b>56 à 77</b>
<b>■ LES INSERTS À GRANULÉS</b>	<b>78-79</b>
<b>■ LA MISE EN VALEUR DE VOTRE POÊLE</b>	<b>80 à 85</b>
LES PROTECTIONS MURALES	80-81
LES PLAQUES DE SOL	82-83
LES NICHES DÉCORATIVES	84
LES KITS DE RACCORDEMENT	85
<b>■ LES MATÉRIAUX ET COLORIS</b>	<b>86-87</b>
<b>■ LA GARANTIE GODIN</b>	<b>88-89</b>
<b>■ INDEX ALPHABÉTIQUE</b>	<b>90</b>

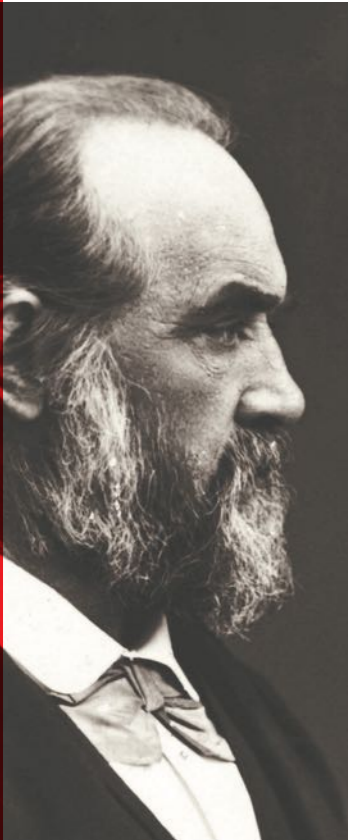

## GODIN, *l'héritage*

04

C'est en 1840, que **Jean-Baptiste André GODIN** crée la société qui porte toujours son nom aujourd'hui.

Il l'implante à Guise, dans le département de l'Aisne.

Fort de son savoir-faire, la marque propose aujourd'hui une large gamme de produits et est toujours implantée sur le même site.



## GODIN, *le savoir-faire*

05

GODIN maîtrise les **process de fabrication des poêles à bois** tels que : la tôlerie, l'usinage de la fonte, l'émaillerie, la peinture, l'assemblage et la logistique.

Pour la partie granulés, Godin a développé une partie de sa gamme et continue son partenariat avec de grandes marques européennes pour les inserts et certains poêles.



# Les métiers, les matières

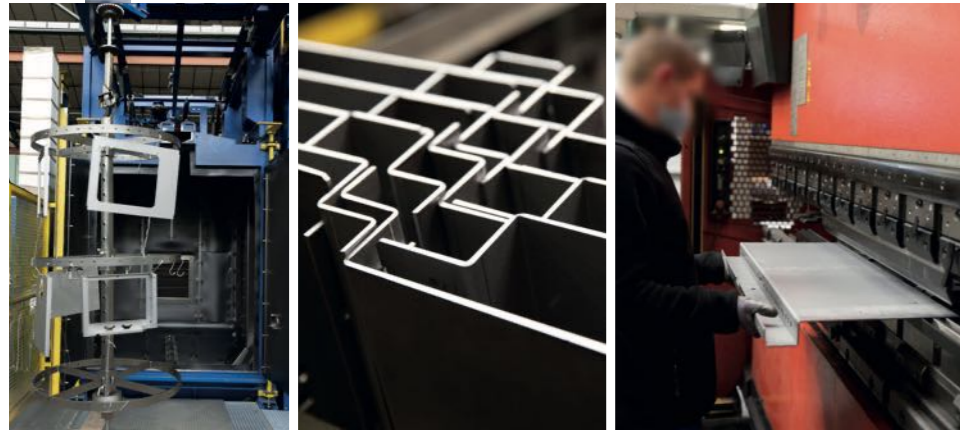

## La chaleur de la céramique

Terme générique pour désigner indifféremment la terre cuite, la faïence, la porcelaine ou le grès, la CÉRAMIQUE est une matière noble, associée à une gamme d'appareils de chauffage GODIN.

Notre CÉRAMIQUE est à base de grès, mélange argileux façonné, séché, émaillé et cuit à très haute température : 1.235°C.

Les caractéristiques mécaniques de la CÉRAMIQUE GODIN, permettent la réalisation de pièces de toutes dimensions, fines ou épaisses, grâce à la très haute densité du mélange utilisé.

Nos poêles en céramique offrent ainsi une excellente résistance aux chocs thermiques, et une restitution harmonieuse de la chaleur, qui s'effectue de façon douce et régulière. Non poreuse, la céramique est facile à entretenir.



## La résistance de l'émail

L'ÉMAIL est une couche vitrifiée déposée à haute température sur nos produits en fonte et en acier. Si le procédé d'émaillage est reconnu comme un art décoratif, c'est grâce aux multiples possibilités qu'il offre en matière de rendu et de coloris.

L'ÉMAIL présente également des qualités techniques de protection sans équivalent.

Faciles d'entretien, nos produits émaillés vous accompagneront au quotidien pendant de nombreuses années.

## La noblesse de la pierre bleue

La pierre bleue du Hainaut est une matière noble et naturelle. Elle emmagasine la chaleur pendant la chauffe et restitue lentement une chaleur douce et diffuse après l'extinction du feu.

Elle se patine avec le temps et gagne en charme et en caractère. Nous avons sélectionné la pierre bleue du Hainaut pour ses qualités, sa finition et son coloris.

## L'incontournable acier

Nous disposons dans nos ateliers de transformation et d'assemblage d'une technologie performante et de précision, qui nous permet de fabriquer des produits en ACIER de grande qualité.

Nous proposons différentes qualités de finitions : peint ou émaillé.



## La Fonte

### Présente dans tous nos appareils

Grâce à sa solidité, sa résistance, la FONTE a depuis longtemps acquis ses lettres de noblesse en matière de chauffage. Réfractaire et solide, elle permet de réaliser des moteurs thermiques performants et de haute qualité.

La FONTE peut avoir des formes complexes et originales destinées, soit à l'utilisation en chambre de combustion, soit en habillage extérieur décoratif, peint ou émaillé.

## Le bois, une énergie écologique



Le feu de bois est source de bien-être, de détente et de plaisir. Les sensations qu'il procure sont largement dues à l'énergie utilisée : le bois en bûches.

Il génère un véritable éveil des sens, plaisir olfactif du bois qui se consume, odeurs variables selon les essences et le spectacle des flammes.

Cette énergie renouvelable et durable contribue à réduire les gaz à effet de serre.

Chaque arbre consommé peut être replanté.

## Le bois, une énergie économique

### ✓ Choisir un poêle adapté à votre besoin

Avant d'acheter un poêle, il est important de vérifier qu'il corresponde au volume à chauffer. Il faut tenir compte également de l'isolation et de la configuration de l'habitation. Nos distributeurs vous guideront pour trouver le poêle qui vous donnera satisfaction.

### ✓ Les bonnes raisons de se chauffer au bois

Le bois est le combustible, le plus économique.

Notre gamme offre des produits de tailles différentes qui utilisent des bûches de 25 à 70 cm.

Énergie	Prix des énergies en euros/kWh**
Soleil	0 €
Bois déchiqueté	0,041 €
Bois bûches	0,045 €
Pompe à chaleur géothermique	0,073 €
Granulés de bois en vrac	0,086 €
Pompe à chaleur Air - Eau	0,087 €
Granulés de bois en sac	0,101 €
Gaz de réseau	0,126 €
Fioul domestique	0,161 €
Electricité	0,176 €
Gaz propane	0,186 €
Pétrole pour poêles	0,201 €

\*\* kWh utiles - Source : AJENA Mai 2022 selon étude ADEME/EDF. Source ADEME- Source ADEME/EDF

## Choisissez un poêle adapté à vos besoins

Davantage qu'un élément décoratif ou un chauffage d'appoint, l'achat d'un poêle ou un insert est un véritable projet qui reflète votre personnalité, et révèle votre style de vie.

Ainsi, il est essentiel d'aborder d'une part l'aspect technique, c'est-à-dire le type de chauffage que vous recherchez, et d'autre part la partie esthétique : quel type de poêle je souhaite dans ma pièce à vivre.

### GODIN vous accompagne

Une étude personnalisée va permettre de prendre en compte les éléments clés de votre projet.

#### Le choix de votre poêle ou insert va dépendre :

- ✓ Des caractéristiques de votre habitation : maison ancienne, logement ancien rénové, habitation basse consommation régie par la Réglementation Thermique en vigueur.
- ✓ Du volume à chauffer,
- ✓ De vos attentes en terme de performance de chauffage,
- ✓ Du style de votre habitation et de vos goûts,

Et bien sûr de vos contraintes d'espace, d'emplacement, et de budget.

Toutes ces informations vont nous aider à définir la puissance de votre appareil et vous guider dans le choix d'un modèle de poêle ou d'insert.



Poêle à bois Montanay

# Les *plus* produits



## L'Éco Control

**Notre système Éco Control permet de maîtriser la combustion grâce à :**

Une étanchéité optimale couplée à un système de doubles parois qui assurent un contrôle précis des arrivées d'air.

Un système de canaux qui répartit et réchauffe l'air avant son arrivée dans la chambre de combustion ce qui induit un impact réduit sur l'environnement.

Les poêles équipés de ce système sont regroupés dans les pages suivantes et reconnaissables grâce au logo ci-dessus.

### Un double système de registres :

+ 1 pour faciliter l'allumage : contrôle de l'air primaire et montée rapide du cœur de chauffe en température.

+ 1 autre assure une triple alimentation en air pour une optimisation maximale de la combustion.

### Cette technologie apporte une combustion "haute performance" :

- Moins de cendres.
  - Moins de résidus de combustion.
  - Faible consommation de bois.
- Réglage instantané de la combustion selon vos besoins.

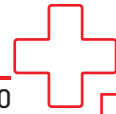

10

## La gestion automatique de la combustion

Pour plus de confort, certains poêles équipés d'un moteur qui commande l'arrivée d'air.

Ce moteur est piloté par une télécommande qui fait office de thermostat, ce qui vous permet de réguler votre besoin en chauffage à distance.

Les modèles pouvant bénéficier de ce système sont porteurs du pictogramme ci-dessus. Le moteur et sa télécommande sont en option : pensez à le préciser à la commande.

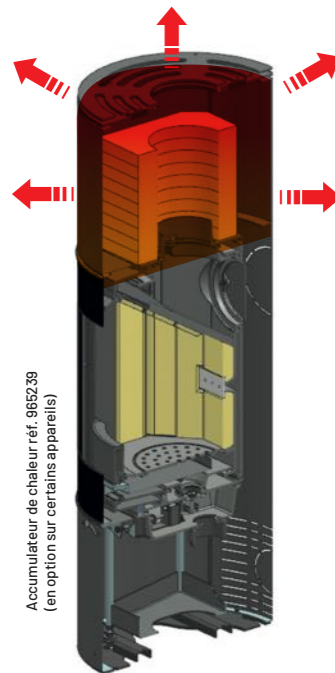

Accumulateur de chaleur réf. 9652.39 (en option sur certains appareils)

## L'accumulateur de chaleur



Certains modèles de poêles peuvent, dans leur partie supérieure, être équipés d'accumulateurs de chaleur.

Cette fonctionnalité permet une accumulation et une diffusion lente de la chaleur pendant plusieurs heures, même après l'extinction du feu. Le registre d'air de convection permet de diffuser cette chaleur selon vos besoins.

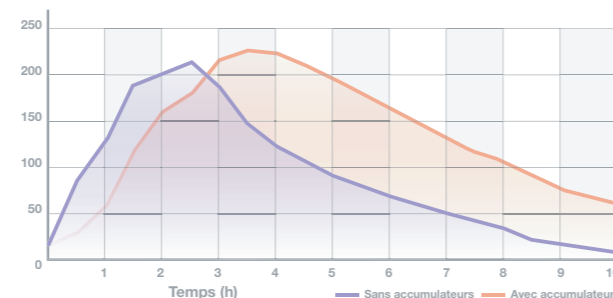

Comparaison de la température de l'air diffusé par l'appareil dans le temps avec ou sans accumulateurs.

# Les labels et réglementations

Nos poêles à bois et inserts à bois sont garantis 6 ans dans le respect des conditions d'installation, d'utilisation et d'entretien.

Consultez l'intégralité de notre garantie en pages 88-89.



## Ecodesign 2022

La norme Écodesign 2022 apporte de nouvelles informations aux particuliers sur les performances des appareils.

Les équipements de chauffage ont de meilleurs rendements énergétiques, ils sont plus économes en combustible.



## Le label Flamme Verte

Ce label distingue les appareils les plus performants pour leur rendement et le respect de l'environnement.

Le label Flamme Verte classe les appareils selon ces trois critères :

- Le rendement.
- Le taux de Co.
- Les rejets de poussières.

Tous nos appareils présentés ci-après sont Ecodesign et Flamme verte.



## Les poêles étanches

La réglementation thermique a pour objectif de limiter la consommation d'énergie des bâtiments neufs. Dans le secteur du chauffage, les appareils compatibles sont dits étanches.

Ils sont reconnaissables grâce à ce logo tout au long du catalogue.



## Origine France Garantie

Les produits porteurs du label Origine France Garantie sont reconnaissables grâce à ce logo tout au long du catalogue.

11

# ROSNAY

RÉF. 411106

12

SUPPRESSION DES INFOS TECHNIQUES  
CAR DÉJÀ PRÉSENTE PAGE 16 :  
A VALIDER ?



13

# ARNEL

RÉF. 411107

14



15





## ROSNAY

Réf. 411106 - 7,2 kW

Classe énergétique : B

Rendement : 76,6 %.

Dimensions : H 125,1 x L 53,6 x P 40,6 cm.

Poids : 175 kg.

Combustible : bûches jusqu'à 33 cm.

Corps de chauffe : fonte.

Habillage : acier peint noir.

Départ des fumées : dessus ou arrière.

(Attention à spécifier à la commande)

Distance du sol au-dessus de la buse

de départ arrière : 104,2 cm.

Buse de départ : Ø150/153 mm ext.

**Option :** plaque de protection murale.

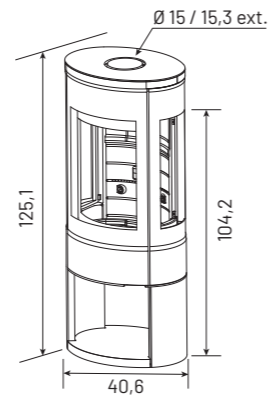

Mettez en valeur votre poêle grâce aux protections murales (voir pages 80-81).

## ARNEL

Réf. 411107 - 7,2 kW

Classe énergétique : B

Rendement : 76,6 %.

Dimensions : H 149,8 x L 53,6 x P 40,9 cm.

Poids : 195 kg.

Combustible : bûches jusqu'à 33 cm.

Corps de chauffe : fonte.

Habillage : acier peint noir.

Départ des fumées : dessus ou arrière.

(Attention à spécifier à la commande)

Distance du sol au-dessus de la buse

de départ arrière : 123,2 cm.

Buse de départ : Ø 150/153 mm ext.

**Options :** Accumulateur de chaleur, régulation automatique, plaque de protection murale, niches en métal et plaque au sol.

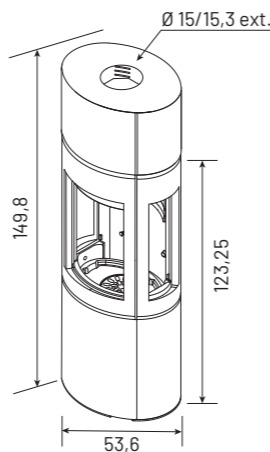

Mettez en valeur votre poêle grâce aux protections murales et aux plaques de sol (voir pages 80 à 83).



## COGGIA

Réf. 388142 - 9 kW

Classe énergétique : B

Rendement : 76,7 %.

Dimensions : H 92,4 x L 78 x P 45,3 cm.

Poids : 170 kg.

Combustible : bûches jusqu'à 50 cm.

Corps de chauffe : fonte.

Habillage : fonte.

Départ des fumées : dessus et arrière.

Distance du sol au-dessus de la buse

de départ : 88,2 cm.

Buse de départ : Ø 150 mm ext.

**Le plus :** foyer 3 vitres pour une vision du feu panoramique.

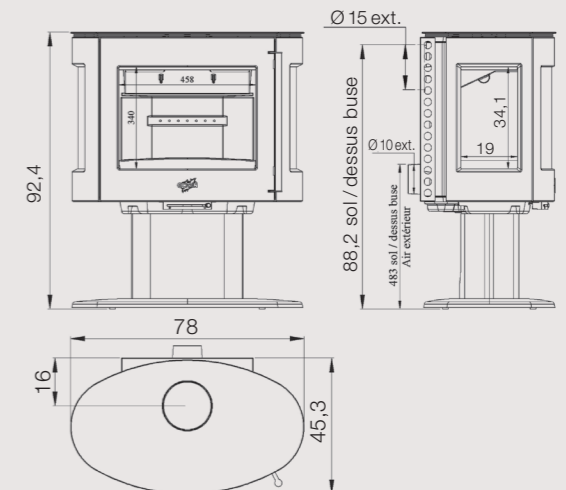

# COGGIA

RÉF. 388142

NOUVEAUTÉ



# TERRASSON

RÉF. 400230

20



21

**Réf. 400230 - 7,5 kW**  
**Classe énergétique : B**

Rendement : 75 %.  
Dimensions : H 136,9 x L 55,4 x P 44,6 cm.  
Poids : 184 kg.  
Combustible : bûches jusqu'à 33 cm.  
Corps de chauffe : fonte.

Habillage : acier peint noir ou gris platine.

Départ des fumées : dessus ou arrière.

Distance du sol au-dessus de la buse de départ arrière : 85,2 cm.

Buse de départ : Ø 150/153 mm ext.

**Options :** Accumulateur de chaleur et niche à bois en acier.

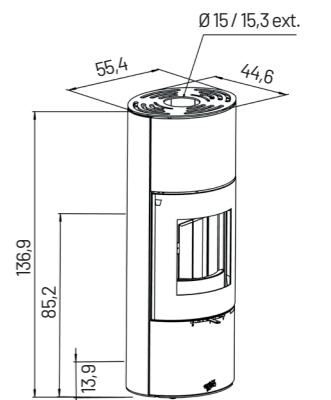

# GAUCHIN

RÉF. 400231

22

Réf. 400231 - 7,5 kW  
Classe énergétique : B

Rendement : 75 %.

Dimensions : H 111,7 x L 55,4 x P 44,6 cm.

Poids : 162 kg.

Combustible : bûches jusqu'à 33 cm.

Corps de chauffe : fonte.

Habillage : acier peint noir.

Départ des fumées : dessus ou arrière.

Distance du sol au-dessus de la buse de départ arrière : 96,1 cm.

Buse de départ : Ø 150/153 mm ext.

**Option** : plaque de protection murale.

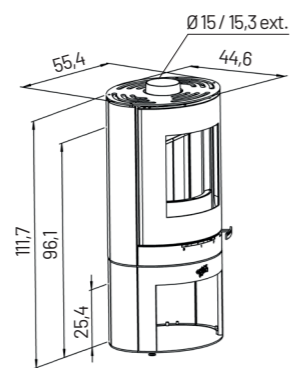

Mettez en valeur votre poêle grâce aux protections murales (voir pages 80-81).



23

# THENON

Réf. 400232 - 7,5 kW  
Classe énergétique : B

Rendement : 75 %.  
Dimensions : H 138 x Ø 50 cm.  
Poids : 220 kg.  
Combustible : bûches jusqu'à 33 cm.  
Corps de chauffe : fonte.  
Habillage : acier peint noir et côtés rouge, gris platine ou blanc.

Départ des fumées : dessus ou arrière.  
Distance du sol au-dessus de la buse de départ arrière : 85,3 cm.  
Buse de départ : Ø 150/153 mm ext.

**Options :** Accumulateur de chaleur et plaque de sol en acier.

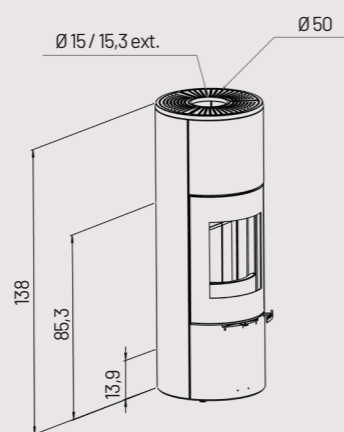

 Mettez en valeur votre poêle grâce aux plaques de sol en verre ou en acier (voir pages 82-83).



# TAMARIS

Réf. 41110 - 7,5 kW  
Classe énergétique : B

Rendement : 75 %.  
Dimensions : H 110,8 x L 62,7 x P 45,7 cm.  
Poids : 169 kg.  
Combustible : bûches jusqu'à 33 cm.  
Corps de chauffe : fonte.  
Habillage : acier peint noir.  
Distance du sol au-dessus de la buse de départ arrière : 87 cm.  
Départ des fumées : dessus ou arrière.  
Buse de départ : Ø 150/153 mm ext.

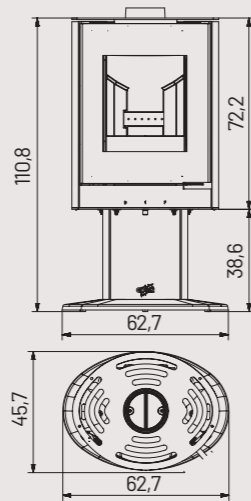

 Mettez en valeur votre poêle grâce aux plaques de sol en verre ou en acier (voir pages 82-83).





# MONTANAY

Réf. 400219 - 8 kW

Classe énergétique : A

Rendement : 82,4 %.

Dimensions : H 103 x Ø 50 cm.

Combustible : bûches jusqu'à 33 cm.

Corps de chauffe : fonte.

Habillage : acier peint noir et pierre bleue du Hainaut poncée.

Départ des fumées : dessus.

Distance du sol au-dessus de la buse de départ arrière : 91 cm.

Buse de départ : Ø 150/153 mm ext.

Option : régulation automatique.

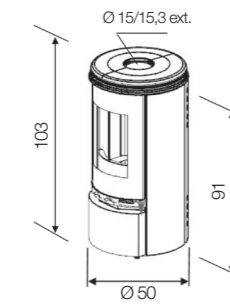

Pierre bleue du Hainaut poncée



Mettez en valeur votre poêle grâce aux protections murales et aux plaques de sol (voir pages 80 à 83).

# CASTRIES

Réf. 400220 - 7,5 kW

Classe énergétique : B

Rendement : 75 %.

Dimensions : H 103,5 x Ø 50 cm.

Poids : 169 kg.

Combustible : bûches jusqu'à 33 cm.

Corps de chauffe : fonte.

Habillage : acier peint noir.

Départ des fumées : dessus et arrière.

Distance du sol au-dessus de la buse de départ arrière : 135 cm.

Buse de départ : Ø 150/153 mm ext.

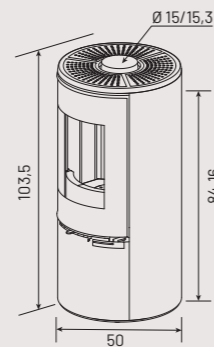



# BRIMONT

VERSION ÉTANCHE - Faible profondeur

Réf. 410101 - 10 kW  
Classe énergétique : B

Rendement : 75,1 %.  
Dimensions : H 116,5 x L 82 x P 46,5 cm.  
Poids : 188 kg.  
Combustible : bûches jusqu'à 50 cm.  
Corps de chauffe : fonte.  
Habillage : acier peint noir.  
Départ des fumées : dessus.  
Buse de départ : Ø 180 mm ext.

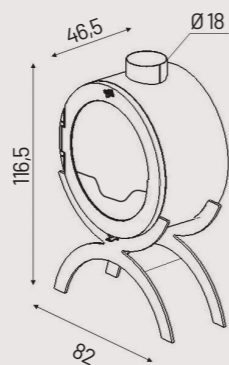

Mettez en valeur votre poêle grâce aux protections murales (voir pages 80-81).





# GALEY mural

Réf. 388102 - 7 kW  
Classe énergétique : B

Rendement : 75,1 %.  
Dimensions : Ø 60 x P 40 cm.  
Poids : 80 kg.  
Combustible : bûches jusqu'à 45 cm.  
Corps de chauffe : fonte.  
Habillage : fonte.  
Coloris : peint noir.  
Départ des fumées : dessus.  
Buse de départ : Ø 150/153 mm ext.

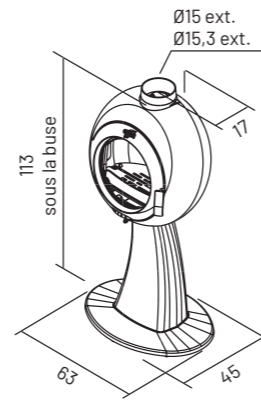
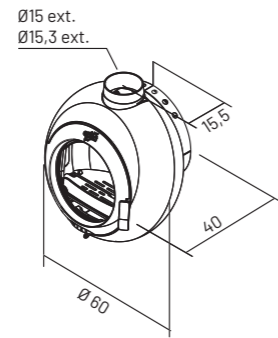

Existe en version sur pied  
Réf. 388106 - 7 kW



# BAGATELLE

Réf. 420007 - 9,1 kW  
Classe énergétique : A

Rendement : 79,9 %.  
Dimensions : H 102 x L 80,6 x P 42 cm.  
Poids : 170 kg.  
Combustible : bûches jusqu'à 50 cm.  
Corps de chauffe : fonte.  
Habillage : acier peint noir.  
Départ des fumées : dessus.  
Buse de départ : Ø 200 mm ext.

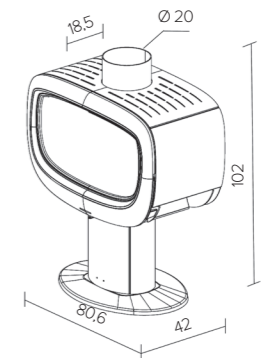

# BAGUÉRA

Réf. 420006 - 9,1 kW  
Classe énergétique : A

Rendement : 79,9 %.  
Dimensions : H 105 x L 80,6 x P 42,3 cm.  
Poids : 170 kg.  
Combustible : bûches jusqu'à 50 cm.  
Corps de chauffe : fonte.  
Habillage : acier peint noir.  
Départ des fumées : dessus.  
Buse de départ : Ø 200 mm ext.

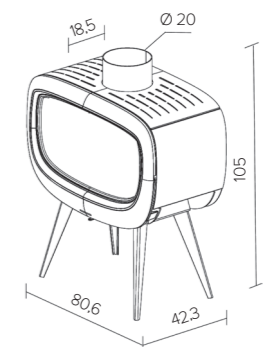

# BAGUÉRA DF

RÉF. 420003



34



# BAGUÉRA DF

Réf. 420003 - 10 kW  
Classe énergétique : B

Rendement : 79,9 %.

Dimensions : H 95,1 x L 80,8 x P 44 cm.

Poids : 180 kg.

Combustible : bûches jusqu'à 50 cm.

Corps de chauffe : fonte.

Habillage : acier peint noir.

Départ des fumées : dessus.

Buse de départ : Ø 200 mm ext.

**Le plus : foyer double-face**  
avec vision du feu de chaque côté.

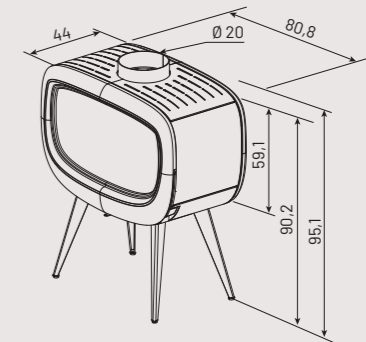

35

# CHINON



Réf. 362113 - 8,5 kW  
Classe énergétique : A

Rendement : 75,4 %.  
Dimensions : H 91,5 x L 69 x P 39,8 cm.  
Poids : 131 kg.  
Combustible : bûches jusqu'à 55 cm.  
Corps de chauffe : fonte.  
Habillage : acier émaillé.  
Départ des fumées : dessus et arrière.  
Distance du sol au-dessus de la buse de départ arrière : 82 cm.  
Buse de départ : Ø 150/153 mm ext.

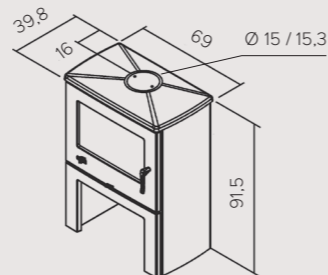

# GRAND CHINON



Réf. 362114 - 11 kW  
Classe énergétique : A

Rendement : 75,8 %.  
Dimensions : H 113 x L 69 x P 39,8 cm.  
Poids : 155 kg.  
Combustible : bûches jusqu'à 55 cm.  
Corps de chauffe : fonte.  
Habillage : acier émaillé.  
Départ des fumées : dessus et arrière.  
Distance du sol au-dessus de la buse de départ arrière : 103,5 cm.  
Buse de départ : Ø 150/153 mm ext.

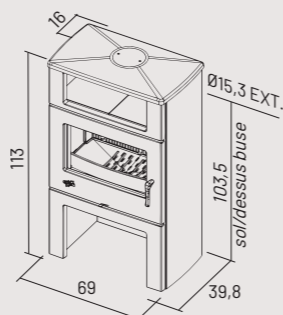

Existe aussi en version Grand Chinon Etuve  
Réf. 362115 - 11 kW  
Classe énergétique : A

Exemples de coloris disponibles pour toutes les versions :



# GRAND BOIS À CLAPET



Réf. 368102 - 10 kW  
Classe énergétique : A

Rendement : 75,6 %.  
Dimensions : H 100 x L 87 x P 52 cm.  
Poids : 180 kg.  
Combustible : bûches jusqu'à 65 cm.

Corps de chauffe : fonte.  
Habillage : acier.

Départ des fumées : dessus.  
Buse de départ : Ø 180 mm ext.

Réserve à bûches.

Options : kit TURBO 2 vitesses - Réf. 965013,  
grille barbecue - Réf. 0119.

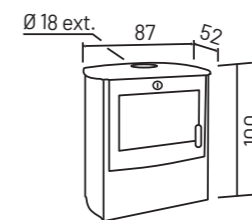



# ÉQUIRRE

Pied fixe

Pied tournant à 360°

Réf. 389130 - 8 kW  
Classe énergétique : A

Rendement : 76,7 %.  
Dimensions : H 122 x L 51,6 x P 41,5 cm.  
Poids : 138 kg.  
Combustible : bûches jusqu'à 33 cm.  
Corps de chauffe : fonte.  
Habillage : fonte.  
Coloris : peint noir.  
Départ des fumées : dessus.  
Buse de départ : Ø 150/153 mm ext.

Réf. 389131 - 8 kW  
Classe énergétique : A

Caractéristiques techniques identiques - Réf : 389130.

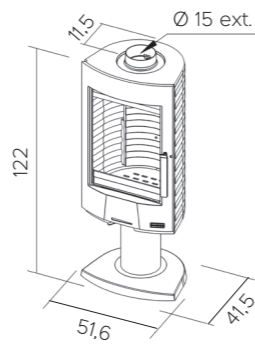

# CLAIRVOY

Réf. 411104 - 7 kW  
Classe énergétique : A

Rendement : 76,5 %.  
Dimensions : H 106 x L 68 x P 52 cm.  
Poids : 170 kg.  
Combustible : bûches jusqu'à 50 cm.  
Corps de chauffe : fonte.  
Habillage : fonte et acier peint anthracite.  
Départ des fumées : dessus.  
Buse de départ : Ø 150 mm ext.

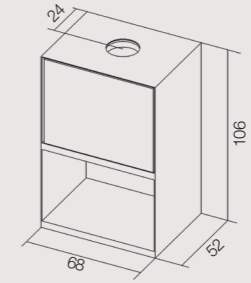

# ÉCLIPSE

Réf. 388118 - 8 kW

Classe énergétique : A

Rendement : 77 %.

Dimensions : H 80 x L 71,5 x P 39,5 cm.

Poids : 138 kg.

Combustible : bûches jusqu'à 50 cm.

Corps de chauffe : fonte.

Habillage : fonte.

Coloris : peint noir.

Départ des fumées : dessus et arrière.

Distance du sol au-dessus de la buse de départ arrière : 71 cm.

Buse de départ : Ø 150/153 mm ext.

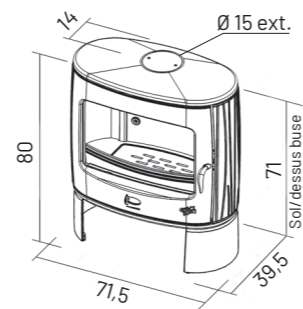

# ÉLIOT

Réf. 388131 - 8 kW

Classe énergétique : A

Rendement : 77 %.

Dimensions : H 89,9 x L 71,9 x P 40,8 cm.

Poids : 160 kg.

Combustible : bûches jusqu'à 50 cm.

Corps de chauffe : fonte.

Habillage : fonte.

Coloris : peint noir.

Départ des fumées : dessus et arrière.

Distance du sol au-dessus de la buse de départ arrière : 81 cm.

Buse de départ : Ø 153 mm ext.

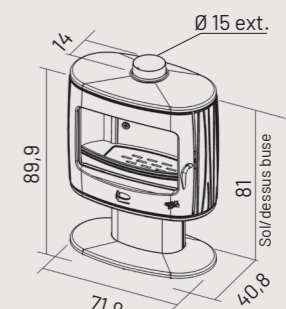

# TOBIAS

Réf. 411108 - 7 kW

Classe énergétique : A

Rendement : 76,5 %.

Dimensions : L 105 x P 53,9 cm.

Poids : 150 kg.

Combustible : bûches jusqu'à 50 cm.

Corps de chauffe : fonte.

Habillage : acier.

Coloris : peint noir.

Départ des fumées : dessus

Buse de départ : Ø 180 mm int.

Existe en version **BEAUPRÉ** Réf. 411109 - 10 kW

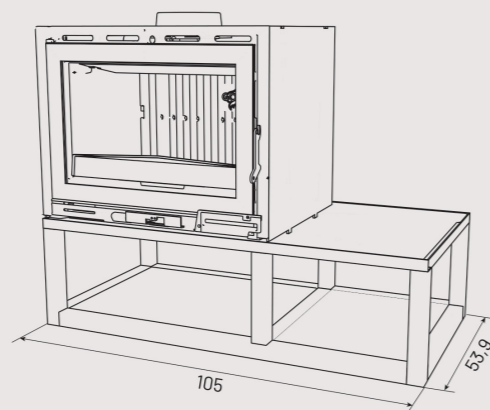



# ÉCO

**Réf. 363105 - 12 kW**  
**Classe énergétique : A**

Rendement : 75,8 %.  
 Dimensions : H 102,2 x L 72,5 x P 39,5 cm.  
 Poids : 205 kg.  
 Combustible : bûches jusqu'à 55 cm.  
 Corps de chauffe : fonte.  
 Habillage : fonte, acier et céramique.  
 Coloris : peint anthracite avec habillage céramique.  
 Départ des fumées : dessus et arrière.  
 Distance du sol au-dessus de la buse de départ arrière : 92 cm.  
 Buse de départ : Ø 150/153 mm ext.

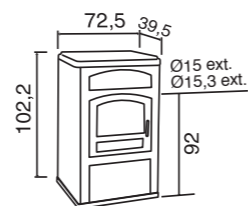

**Réserve à bûches + four.**

**Option :** porte verre four - Réf. 965002 pour utilisation en four à pizza (livrée séparément : à monter). Four : H 16,5 x L 49 x P 23 cm.

**Existe aussi en version émaillée - Réf. 363102**



**Réf. 362101 - 8,5 kW**  
**Classe énergétique : A**

Rendement : 75,4 %.  
 Dimensions : H 67,3 x L 67 x P 39,5 cm.  
 Poids : 115 kg.  
 Combustible : bûches jusqu'à 55 cm.  
 Corps de chauffe : fonte.  
 Habillage : acier.  
 Peint anthracite avec décor tôle peinte anthracite ou acier émaillé.  
 Départ des fumées : arrière et dessus.  
 Distance du sol au-dessus de la buse de départ arrière : 57,6 cm.  
 Buse de départ : Ø 150/153 mm ext.

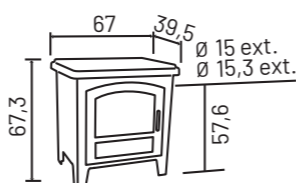

Chargement avant et latéral, ouverture 16,5 x 23 cm.

**Régulation thermostatique.**

**Réf. 363104 - 8,5 kW**  
**Classe énergétique : A**

Rendement : 75,4 %.  
 Dimensions : H 91,8 x L 72,5 x P 39,5 cm.  
 Poids : 183 kg.  
 Combustible : bûches jusqu'à 55 cm.  
 Corps de chauffe : fonte.  
 Habillage : fonte, acier et céramique.  
 Départ des fumées : dessus et arrière.  
 Distance du sol au-dessus de la buse de départ arrière : 82 cm.  
 Buse de départ : Ø 150/153 mm ext.

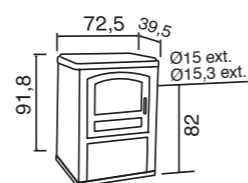

**Réserve à bûches.**

**Option :** possibilité de chargement sur le dessus - Réf. 951009 comprenant 1 taque de chargement dessus et 1 buse coudée pour départ "arrière/vertical".

**Existe aussi en version émaillée - Réf. 363101**



# CHAMONIX XXL

## Décor acier émaillé



**Réf. 350104 - 12 kW**  
**Classe énergétique : A**

Rendement : 77,9 %.  
 Dimensions : H 120,6 x L 83,2 x P 50 cm.  
 Poids : 270 kg.  
 Combustible : bûches jusqu'à 60 cm.  
**Régulation thermostatique.**

Corps de chauffe : intérieur fonte et béton réfractaire.  
 Habillage : fonte + acier.  
 Peint anthracite avec côtés panneaux émaillés sahara.

Départ des fumées : arrière ou dessus.  
 Distance du sol au-dessus de la buse de départ arrière : 112 cm.  
 Buse de départ : Ø 180 mm ext.

**Options :** Porte verre four - Réf. 965005 pour utilisation en four à pizza (livrée séparément : à monter). Four : H 27 x L 53 x P 28 cm. Porte laitonée. Côtés émaillés - Réf. 0148. Couverture émaillée - Réf. 965006.

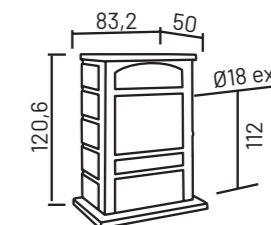

**EXISTE AUSSI EN VERSION CÉRAMIQUE**





## PETIT CARVIN

Réf. 366102 - 9 kW  
Classe énergétique : A

Rendement : 76,26 %.  
Dimensions : H 78,5 x L 70 x P 46 cm.  
Poids : 150 kg.  
Combustible : bûches jusqu'à 57 cm.  
Chargement : avant et latéral.

**Régulation thermostatique.**

Corps de chauffe : fonte.  
Habillage : fonte émaillée ou peint noir.  
Départ des fumées : dessus et arrière.

Distance du sol au-dessus de la buse de départ arrière : 66,5 cm.  
Buse de départ : Ø 153 mm int., 180 mm ext.

Réf. 366104 - PORTE DÉCOR

Mêmes caractéristiques que Réf. 366102.  
Classe énergétique : A.

**Option :** Socle fonte - Réf. 965113.

H 4 x L 84,4 x P 67,8 cm.  
Adaptable sur d'autres modèles de poêles GODIN.

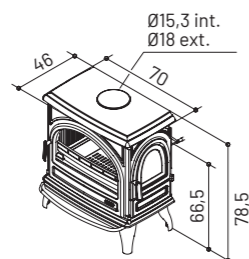

## CARVIN



Réf. 366101 - 11 kW  
Classe énergétique : A

Rendement : 76,2 %.  
Dimensions : H 85 x L 75 x P 51 cm.  
Poids : 188 kg.  
Combustible : bûches jusqu'à 65 cm.  
Chargement : avant et latéral.

**Régulation thermostatique.**

Corps de chauffe : fonte.  
Habillage : fonte émaillée ou peint noir.

Départ des fumées : dessus et arrière.  
Distance du sol au-dessus de la buse de départ arrière : 72 cm.  
Buse de départ : Ø 180 mm ext.

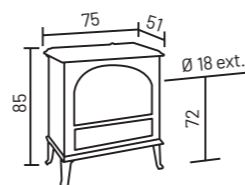

## COURANCES

Réf. 388113 - 10,5 kW  
Classe énergétique : A

Rendement : 77,8 %.  
Dimensions : H 78,7 x L 67,5 x P 52 cm.  
Poids : 178 kg.  
Combustible : bûches jusqu'à 50 cm.

Corps de chauffe : fonte.  
Habillage : peint noir ou fonte émaillée sahara.

Départ des fumées : dessus et arrière.  
Distance du sol au-dessus de la buse de départ arrière : 69 cm.  
Buse de départ : Ø 180 mm ext.

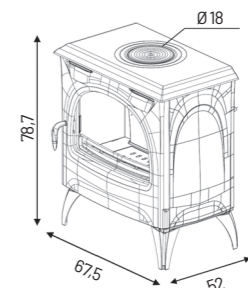





## SECLIN

Réf. 366109 - 9 kW  
Classe énergétique : A

Rendement : 76,26 %.  
Dimensions : H 78,5 x L 70 x P 46 cm.  
Poids : 150 kg.  
Combustible : bûches jusqu'à 57 cm.

Corps de chauffe : fonte.  
Habillage : fonte.  
Coloris : peint noir.

Départ des fumées : dessus et arrière.  
Distance du sol au-dessus de la buse de départ : 66,5 cm.  
Buse de départ : Ø 153 mm int., Ø 180 mm ext.

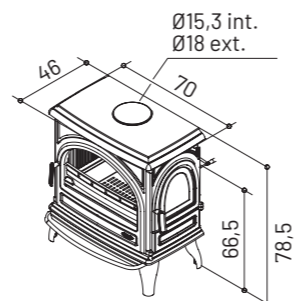

## FONTEVAL

Réf. 389143 - 10 kW  
Classe énergétique : A

Rendement : 79,4 %.  
Dimensions : H 75 x L 67 x P 45 cm.  
Poids : 133 kg.  
Combustible : bûches jusqu'à 50 cm.

Corps de chauffe : fonte.  
Habillage : fonte.  
Coloris : peint noir.

Départ des fumées : dessus et arrière.  
Distance du sol au-dessus de la buse de départ arrière : 68 cm.  
Buse de départ : Ø 150/153 mm ext.

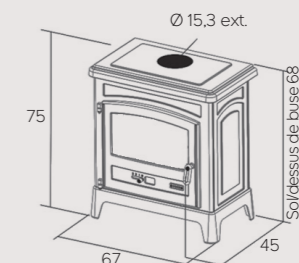

## CANADIEN

Réf. 310103 - 9 kW  
Classe énergétique : A

Rendement : 79,3 %.  
Dimensions : H 75 x L 65,8 x P 40 cm.  
Poids : 135 kg.  
Combustible : bûches jusqu'à 50 cm.  
Chargement : avant et dessus.

Corps de chauffe : fonte.  
Habillage : fonte.  
Coloris : peint noir.

Départ des fumées : arrière horizontal ou vertical  
par buse coudée fournie.  
Distance du sol au-dessus de la buse de départ arrière : 65 cm.  
Buse de départ : Ø 150/153 mm ext.

Option : plaque de sol rectangulaire en verre - Réf. 965144.

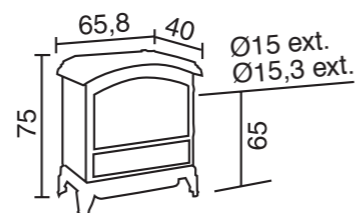

# CUBE



Réf. 388117 - 8 kW  
Classe énergétique : A

Rendement : 76,8 %.  
Dimensions : H 65,7 x L 65 x P 41,1 cm.  
Poids : 107 kg.  
Combustible : bûches jusqu'à 45 cm.  
Corps de chauffe : fonte.  
Habillage : fonte.  
Coloris : peint noir.  
Départ des fumées : dessus et arrière.  
Distance du sol au-dessus de la buse de départ arrière : 56,7 cm.  
Buse de départ : Ø 150/153 mm ext.

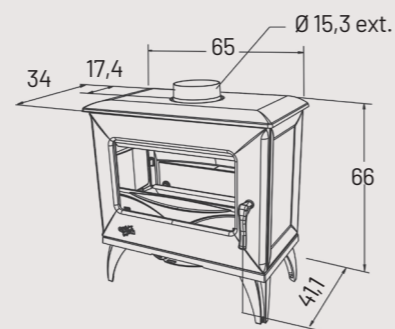

# MARCANCE

Réf. 630135 - 7 kW  
Classe énergétique : A

Rendement : 76,5 %.  
Dimensions : H 103,4 x L 95,6 x P 56,6 cm.  
Poids : 450 kg.  
Combustible : bûches jusqu'à 50 cm et briquettes.  
Corps de chauffe : fonte.  
Habillage : céramique blanc ou biscuit avec motif.  
Départ des fumées : dessus.  
Buse de départ : Ø 180 mm ext.  
Option : turbo - Réf. 660168.

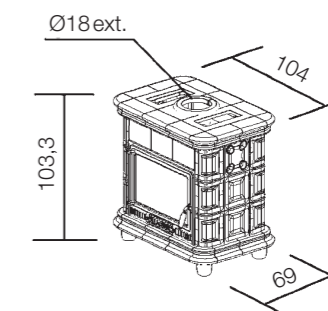
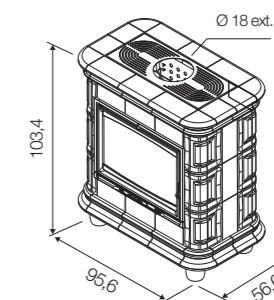

Existe en version **CONSTANCE** - Réf. 630116 - 14 kW  
Dimensions : H 103,3 x L 104 x P 69 cm.





# BRÛLHAUT

## Porte et vitre plates

Réf. 364105 - 14 kW

Classe énergétique : B

Rendement : 75,1 %.

Dimensions : H 150 x L 86 x P 51,5 cm.

Visibilité porte plate : L 45,5 x H 55,5 cm.

Poids : 215 kg.

Combustible : bûches jusqu'à 50 cm.

Régulation thermostatique.

Passage d'air en haut de la vitre.

Corps de chauffe : fonte.

Habillage : acier.

Peint anthracite avec décor acier émaillé.

Départ des fumées : arrière et dessus.

Distance du sol au-dessus de la buse de départ arrière :

132,5 cm ou 137,5 cm.

Buse de départ : Ø 180 mm int., 200 mm ext.

Existe aussi en **PORTE ET VITRE GALBÉES** - Réf. 364102

Options : **Porte laitonée.**

Socle fonte - Réf. 965103.

Porte verre four - Réf. 965002

pour utilisation en four à pizza.

Four : H 17 x L 49 x P 24 cm.

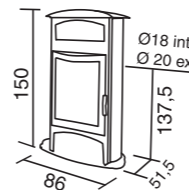
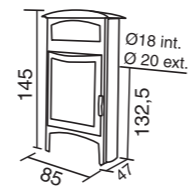

# BRÛLHAUT

## Porte et vitre galbées

Réf. 364102 - 14 kW

Classe énergétique : B

Rendement : 75,1 %.

Dimensions : H 129 x L 86 x P 51,5 cm.

Visibilité porte galbée : L 48,5 x H 56,5 cm.

Visibilité porte plate : L 45,5 x H 55,5 cm.

Poids : 200 kg.

Combustible : bûches jusqu'à 50 cm.

Régulation thermostatique.

Passage d'air en haut de la vitre.

Corps de chauffe : fonte.

Habillage : acier.

Peint anthracite et côtés acier émaillé.

Départ des fumées : arrière ou dessus.

Distance du sol au-dessus de la buse de départ

arrière : 112 cm ou 117 cm avec l'option socle fonte.

Buse de départ : Ø 180 mm int., 200 mm ext.

Existe en **PORTE ET VITRE PLATES** - Réf. 364105.

Options : **Porte laitonée.**

Socle fonte - Réf. 965103.

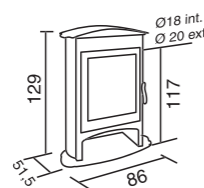
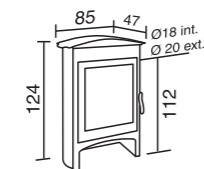

# ROLLING 2

Réf. 369158 - 9 kW

Classe énergétique : A

Rendement : 77,3 %.

Dimensions : H 136 x L 72 x P 42 cm.

Poids : 175 kg.

Combustible : bûches jusqu'à 40 cm.

Corps de chauffe : fonte.

Habillage : acier peint et émaillé.

Départ des fumées : dessus et arrière.

Distance du sol au-dessus de la buse de

départ arrière : 128 cm.

Buse de départ : Ø 153 mm int.

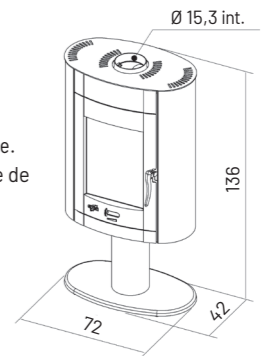

# VILLETEAU

Réf. 369130 - 9 kW - Sortie dessus

Réf. 369131 - 9 kW - Sortie arrière

Classe énergétique : A

Rendement : 77,3 %.

Dimensions : H 127,9 x L 71,1 x P 41,2 cm.

Combustible : bûches jusqu'à 40 cm.

Corps de chauffe : fonte.

Habillage : pierre bleue  
du Hainaut poncée.

Départ des fumées : dessus et arrière.

Distance du sol au-dessus de la buse

de départ arrière : 105 cm.

Buse de départ : Ø 153 mm int.

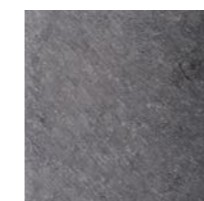
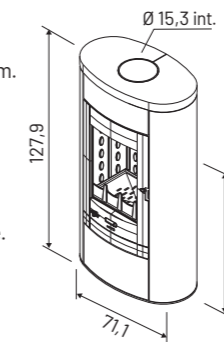

Pierre bleue du Hainaut poncée



## PORTE FONTE

# MODANE



### 3 DIMENSIONS DISPONIBLES

## MODANE 85-F

Réf. 660212 - 12,5 kW  
Classe énergétique : A

Rendement : 76,5 %.  
Dimensions : H 62 x L 86 x P 49,5 cm.  
Poids : 156 kg.  
Combustible : bûches jusqu'à 70 cm et briquettes.

Corps de chauffe : fonte.  
Habillage : fonte.  
Coloris : peint anthracite.

Départ des fumées : dessus.  
Buse de départ : Ø 180 mm ext.

Existe en version TURBO - Réf. 660214

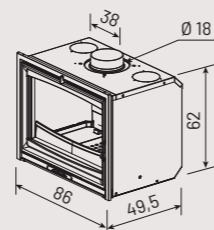

## MODANE 75-F

Réf. 660208 - 10 kW  
Classe énergétique : A

Rendement : 81,1 %.  
Dimensions : H 62 x L 76 x P 49,5 cm.  
Poids : 136 kg.  
Combustible : bûches jusqu'à 55 cm et briquettes.

Corps de chauffe : fonte.  
Habillage : fonte.  
Coloris : peint anthracite.

Départ des fumées : dessus.  
Buse de départ : Ø 180 mm ext.

Existe en version TURBO - Réf. 660210

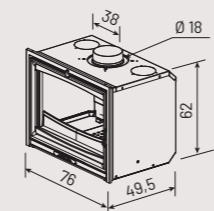

## MODANE 65-F

Réf. 660204 - 7 kW  
Existe en version Ø 150 - Réf. 660200 - 7 kW  
Classe énergétique : A

Rendement : 76,5 %.  
Dimensions : H 55 x L 66 x P 43,5 cm.  
Poids : 106 kg.  
Combustible : bûches jusqu'à 50 cm et briquettes.

Corps de chauffe : fonte.  
Habillage : fonte.  
Coloris : peint anthracite.

Départ des fumées : dessus.  
Buse de départ : Ø 180 mm ext.

Existe en version TURBO - Réf. 660206  
Existe en version TURBO Ø 150 - Réf. 660202

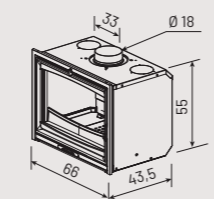

Les inserts doivent être installés suivant la réglementation en vigueur et suivant les conditions d'installation de la notice.

A BIEN VÉRIFIER CAR INFOS  
DIFFÉRENTES DU CATALOGUE  
MULTI-PRODUITS

## PORTE VITRÉE



### 3 DIMENSIONS DISPONIBLES

## MODANE 85-V

Réf. 660213 - 12,5 kW  
Classe énergétique : A

Rendement : 76,5 %.  
Dimensions : H 62 x L 86 x P 49,5 cm.  
Poids : 155 kg.  
Combustible : bûches jusqu'à 70 cm et briquettes.

Corps de chauffe : fonte.  
Habillage : fonte.  
Coloris : peint anthracite.

Départ des fumées : dessus.  
Buse de départ : Ø 180 mm ext.

Existe en version TURBO - Réf. 660215

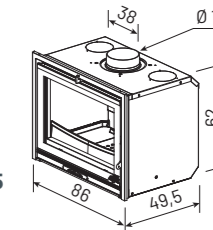

## MODANE 75-V

Réf. 660209 - 10 kW  
Classe énergétique : A

Rendement : 81,1 %.  
Dimensions : H 62 x L 76 x P 49,5 cm.  
Poids : 135 kg.  
Combustible : bûches jusqu'à 55 cm et briquettes.

Corps de chauffe : fonte.  
Habillage : fonte.  
Coloris : peint anthracite.

Départ des fumées : dessus.  
Buse de départ : Ø 180 mm ext.

Existe en version TURBO - Réf. 660211

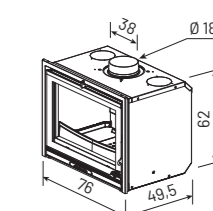

## MODANE 65-V

Réf. 660205 - 7 kW  
Existe en version Ø 150 - Réf. 660201 - 7 kW  
Classe énergétique : A

Rendement : 76,5 %.  
Dimensions : H 55 x L 66 x P 43,5 cm.  
Poids : 105 kg.  
Combustible : bûches jusqu'à 50 cm et briquettes.

Corps de chauffe : fonte.  
Habillage : fonte.  
Coloris : peint anthracite.

Départ des fumées : dessus.  
Buse de départ : Ø 180 mm ext.

Existe en version TURBO - Réf. 660207  
Existe en version TURBO Ø 150 - Réf. 660203

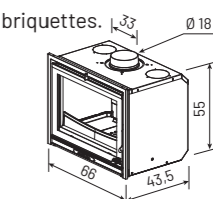

Les inserts doivent être installés suivant la réglementation en vigueur et suivant les conditions d'installation de la notice.

# Notre sélection de poêles à granulés GODIN

Grâce à son expertise sur les poêles à bois, GODIN propose également une collection de poêles à granulés, développés en collaboration avec des partenaires européens.

Découvrez notre gamme qui présente une grande diversité de styles pour s'adapter à tous les goûts et les intérieurs. Certains modèles sont étanches, et peuvent donc être installés dans des habitations soumises la Réglementation Thermique en vigueur.

Vous pouvez nous retrouver sur le site [www.godin.fr](http://www.godin.fr)

Issu du bois, le granulé ou pellet est un combustible à haut pouvoir calorifique qui contient très peu d'humidité. Son rendement est donc élevé.





# Artémis

flamme VERTE Le label du chauffage au bois Appareil de classe 7★



9 kW

# Artémis

Ce poêle à granulés étroit est spécialement conçu pour limiter l'encombrement dans la pièce où il est installé. Intégration facile, ce produit est disponible en deux versions :

- sortie dessus concentrique,
- sortie arrière.

= Réf : 491007 - version sortie arrière

= Réf : 491009 - version sortie dessus concentrique

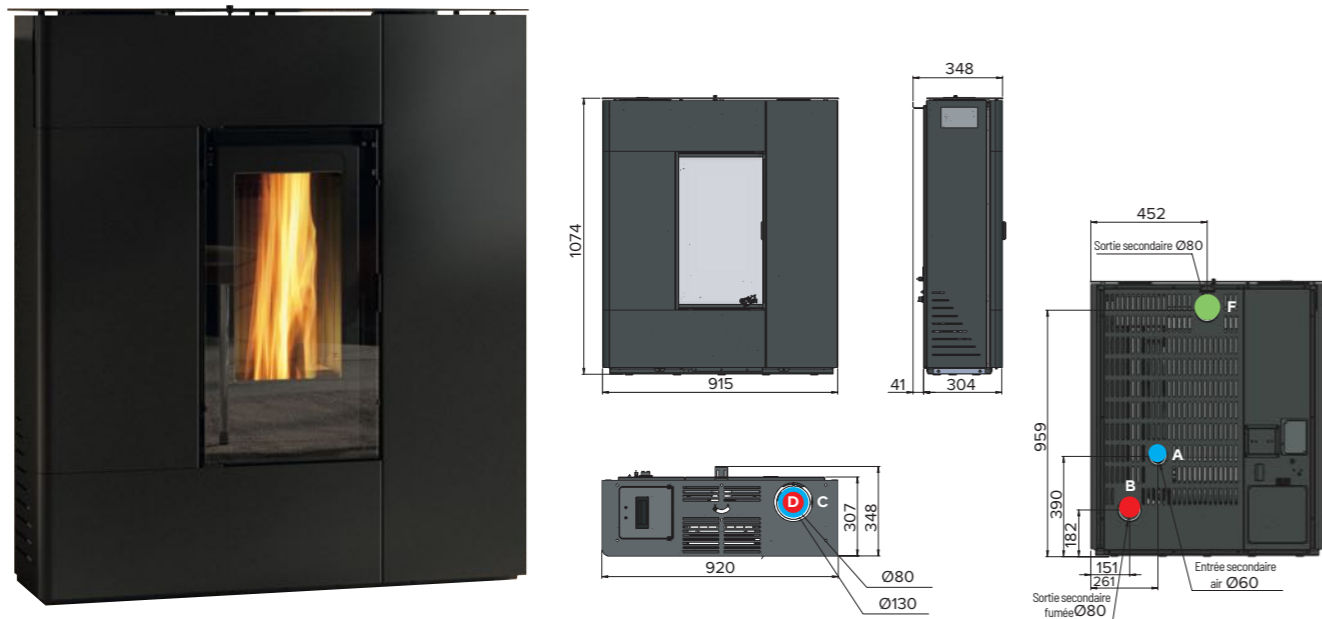

Version sortie dessus concentrique  
(Réf. 491009)

Conduit aspiration air	Ø 130 mm	C
Conduit expulsion fumées	Ø 80 mm	D
Canalisation (non motorisée)	Ø 80 mm	F

Version sortie arrière  
(Réf. 491007)

Conduit aspiration air	Ø 60 mm	A
Conduit expulsion fumées	Ø 80 mm	B
Canalisation (non motorisée)	Ø 80 mm	F

COLORIS - Habillage métal



9 kW		
<b>Classe énergétique</b>	<b>A+</b>	
Puissance nominale min/max	3 / 9	kW
Rendement	90,9 / 93	%
Débit massique des fumées	4,3 / 5,1	g/s
Taux de CO à 13% O <sup>2</sup>	0,026 / 0,021	%
Température des fumées	90,3 / 137,7	°C
Diamètre d'évacuation des fumées	Ø 80	mm
Capacité du réservoir	15	kg
Evacuation	Dessus / Arrière	
Consommation de combustible min/maxi	0,69 / 2,1	kg/h
Autonomie	7 à 21	h ca.
Puissance électrique pour le fonctionnement	104 à 124	W
Puissance électrique pour l'allumage	355	W
Dimensions (largeur/profondeur/hauteur)	91,5 x 30,4 x 107,4	cm
Poids	120 à 140	kg
Étanche	Oui	
Télécommande	Oui	
Compatibilité thermostat déporté - Wifi	Oui de série	
Double ventilation	Non	
Bougie QUARTZ	Oui	

LÉGENDES DES PICTOGRAMMES PAGE 11



LES PICTOGRAMMES NE SONT PAS  
REPRIS DANS LE CATALOGUE ?

ÉCRAN SENSITIF + TÉLÉCOMMANDE

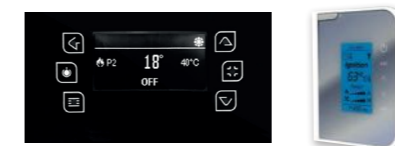



# Chronos



Modèle étanche



62

9 kW



63



# Chronos

Ce poêle à granulés étroit est spécialement conçu pour limiter l'encombrement dans la pièce où il est installé. Intégration facile, ce produit est disponible en deux versions :

- sortie dessus concentrique,
- sortie arrière.

= Réf : 491008 - version sortie arrière

= Réf : 491010 - version sortie dessus concentrique

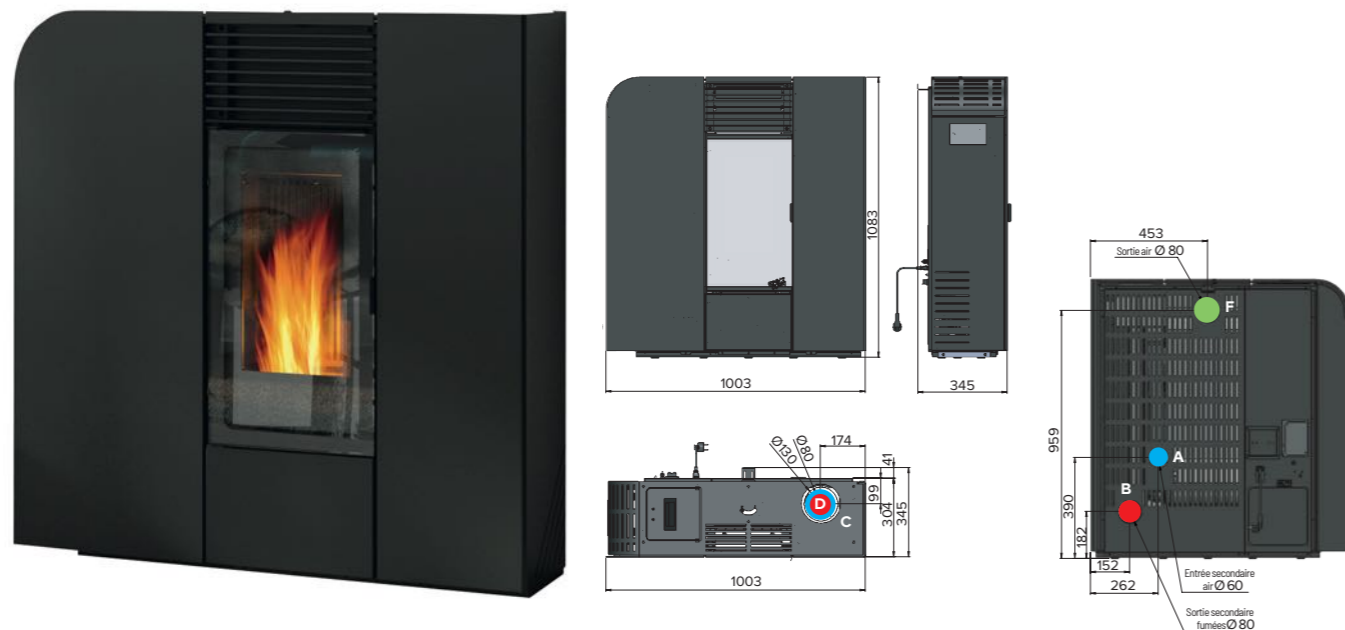

Version sortie dessus concentrique (Réf. 491010)

Conduit aspiration air	Ø 130 mm	C
Conduit expulsion fumées	Ø 80 mm	D
Canalisation (non motorisée)	Ø 80 mm	F

Version sortie arrière (Réf. 491008)

Conduit aspiration air	Ø 60 mm	A
Conduit expulsion fumées	Ø 80 mm	B
Canalisation (non motorisée)	Ø 80 mm	F

COLORIS - Habillage métal



9 kW	
<b>Classe énergétique</b>	<b>A+</b>
Puissance nominale min/max	3 / 9 kW
Rendement	90,9 / 93 %
Débit massique des fumées	4,3 / 5,1 g/s
Taux de CO à 13% O <sup>2</sup>	0,026 / 0,021 %
Température des fumées	90,3 / 137,7 °C
Diamètre d'évacuation des fumées	Ø 80 mm
Capacité du réservoir	15 kg
Evacuation	Dessus / Arrière
Consommation de combustible min/maxi	0,69 / 2,1 kg/h
Autonomie	7 à 21 h ca.
Puissance électrique pour le fonctionnement	104 à 124 W
Puissance électrique pour l'allumage	355 W
Dimensions (largeur/profondeur/hauteur)	100,3 x 30,4 x 108,3 cm
Poids	120 à 140 kg
Étanche	Oui
Télécommande	Oui
Compatibilité thermostat déporté - Wifi	Oui de série
Double ventilation	Non
Bougie QUARTZ	Oui

LÉGENDES DES PICTOGRAMMES PAGE 11



ÉCRAN SENSITIF + TÉLÉCOMMANDE





# Estray

étanche

Modèle étanche



flamme  
VERTE

Le label  
du chauffage  
au bois

Appareil de classe  
**7★**

66

6,1 ou  
9,1 kW



67

# Estray

Poêle étanche avec sortie concentrique sur le dessus, dont l'intérêt est la distance réduite entre le mur et l'appareil.

= Réf : 6 kW - 490328

= Réf : 9 kW - 490329

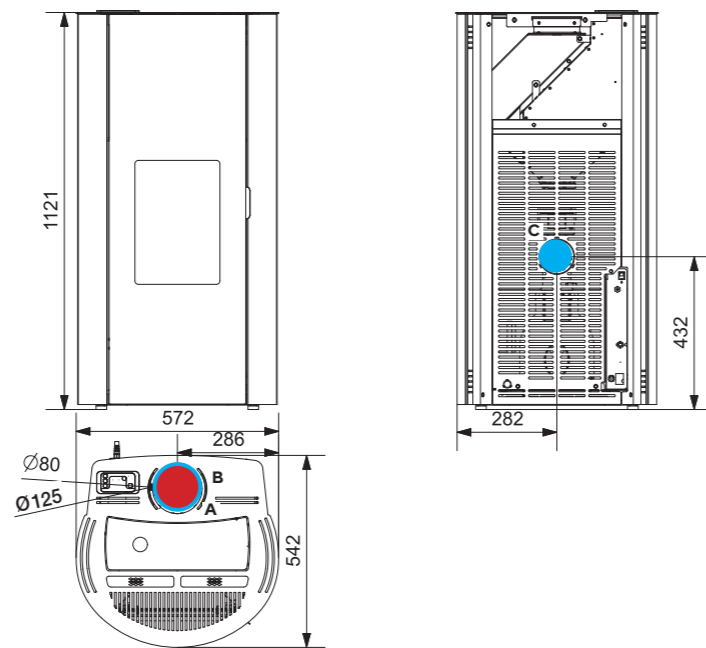

Conduit aspiration air	Ø 125 mm	A
Conduit expulsion fumées	Ø 80 mm	B
Conduit aspiration air alternatif	Ø 60 mm	C

COLORIS - Habillage acier - Porte vitrée

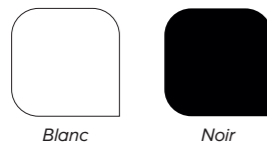

	6 kW	9 kW	
<b>Classe énergétique</b>	<b>A++</b>	<b>A+</b>	
Puissance nominale min/max	2,2 / 6,1	2,2 / 9,1	kW
Rendement	94.3 / 93.3	94.3 / 91.8	%
Débit massique des fumées	2,7 / 4,2	2,7 / 5,3	g/s
Taux de CO à 13% O <sup>2</sup>	0,032 / 0,003	0,032 / 0,004	%
Température des fumées	65,1 / 115,5	65,1 / 159,5	°C
Diamètre d'évacuation des fumées	Ø 80	Ø 80	mm
Capacité du réservoir	19	19	kg
Evacuation	Dessus	Dessus	
Consommation de combustible min/maxi	0,45 / 1,33	0,55 / 2,02	kg/h
Autonomie	14 à 42	9 à 34	h ca.
Puissance électrique pour le fonctionnement	85	85	W
Puissance électrique pour l'allumage	440	440	W
Dimensions (largeur/profondeur/hauteur)	57,2 x 54,2 x 112,1	57,2 x 54,2 x 112,1	cm
Poids (variable en fonction des habillages)	116	116	kg
Étanche	Oui	Oui	
Télécommande	Option	Option	
Compatibilité thermostat déporté - Wifi	Option	Option	
Double ventilation	Non	Non	

LÉGENDES DES PICTOGRAMMES PAGE 11



ÉCRAN SENSITIF + TÉLÉCOMMANDE





# Conty

étanche

Modèle étanche



6,1 ou  
9,1 kW

# Conty

Poêle étanche avec sortie concentrique sur le dessus, dont l'intérêt est la distance réduite entre le mur et l'appareil.

= Réf : 6 kW - 490326

= Réf : 9 kW - 490327

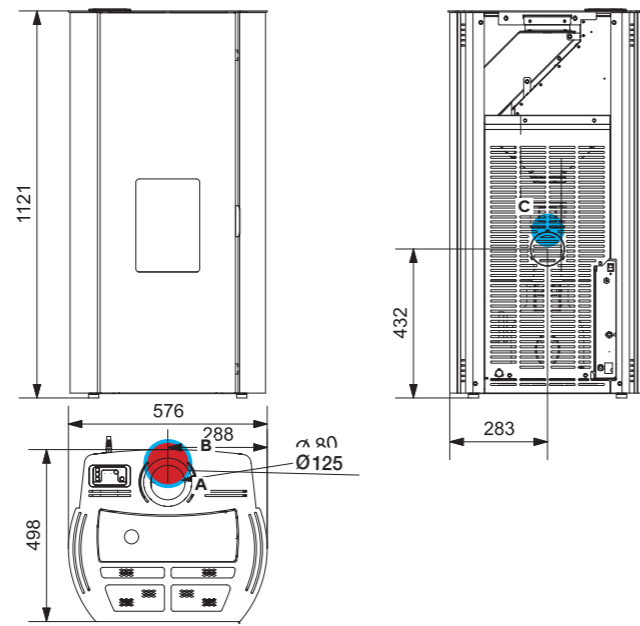

Conduit aspiration air	Ø 125 mm	A
Conduit expulsion fumées	Ø 80 mm	B
Conduit aspiration air alternatif	Ø 60 mm	C

COLORIS - Habillage acier - Porte vitrée

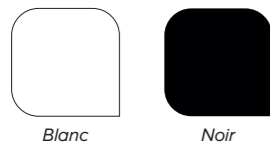

	6 kW	9 kW	
<b>Classe énergétique</b>	<b>A++</b>	<b>A+</b>	
Puissance nominale min/max	2,2 / 6,1	2,2 / 9,1	kW
Rendement	94.3 / 93.3	94.3 / 91.8	%
Débit massique des fumées	2,7 / 4,2	2,7 / 5,3	g/s
Taux de CO à 13% O <sup>2</sup>	0,032 / 0,003	0,032 / 0,004	%
Température des fumées	65,1 / 115,5	65,1 / 159,5	°C
Diamètre d'évacuation des fumées	Ø 80	Ø 80	mm
Capacité du réservoir	19	19	kg
Evacuation	Dessus	Dessus	
Consommation de combustible min/maxi	0,45 / 1,33	0,55 / 2,02	kg/h
Autonomie	14 à 42	9 à 34	h ca.
Puissance électrique pour le fonctionnement	85	85	W
Puissance électrique pour l'allumage	440	440	W
Dimensions (largeur/profondeur/hauteur)	57,6 x 49,8 x 112,1	57,6 x 49,8 x 112,1	cm
Poids (variable en fonction des habillages)	116	116	kg
Étanche	Oui	Oui	
Télécommande	Option	Option	
Compatibilité thermostat déporté - Wifi	Option	Option	
Double ventilation	Non	Non	

LÉGENDES DES PICTOGRAMMES PAGE 11



ÉCRAN SENSITIF + TÉLÉCOMMANDE





DOUBLE PAGE MONCEL

A BIEN VERIFIER

# Moncel



12 kW

# Moncel

Poêle étanche avec sortie concentrique sur le dessus, dont l'intérêt est la distance réduite entre le mur et l'appareil.

= Réf : 492005 - version sortie arrière

= Réf : 492006 - version sortie dessus concentrique

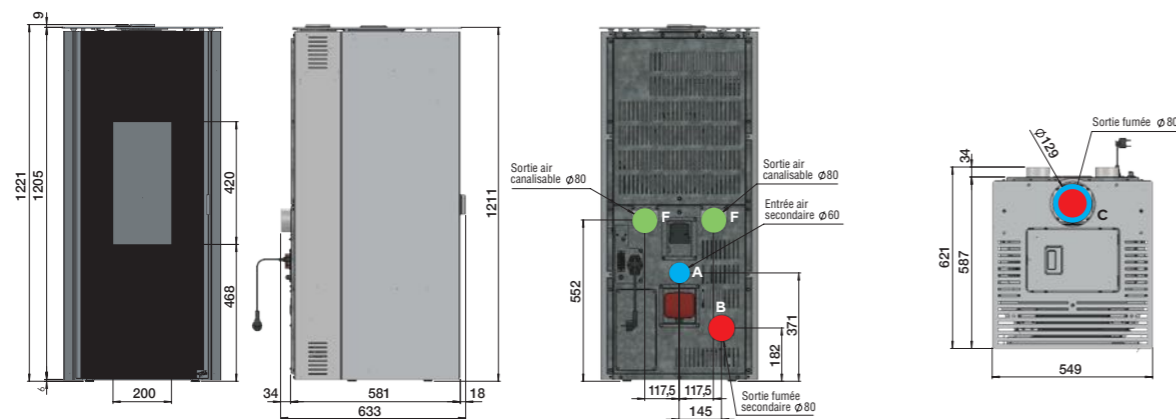

Version sortie dessus concentrique (Réf. 492006)

Conduit aspiration air	Ø 129 mm	C
Conduit expulsion fumées	Ø 80 mm	D
Canalisation (non motorisée)	Ø 80 mm	F

Version sortie arrière (Réf. : 492005)

Conduit aspiration air	Ø 60 mm	A
Conduit expulsion fumées	Ø 80 mm	B
Canalisation motorisée x 2	Ø 80 mm	F

COLORIS - Habillage acier - Porte vitrée standard



12 kW	
<b>Classe énergétique</b>	<b>A+</b>
Puissance nominale min/max	4 / 12 kW
Rendement	93 %
Débit massique des fumées	4,7 / 6,5 g/s
Taux de CO à 13% O <sup>2</sup>	0,01 %
Température des fumées	65,3 / 123,2 °C
Diamètre d'évacuation des fumées	Ø 80 ou 80/130 mm
Capacité du réservoir	22 kg
Evacuation	Dessus / Arrière
Consommation de combustible min/maxi	0,85 / 2,78 kg/h
Autonomie	7,8 à 18,7 h ca.
Puissance électrique pour le fonctionnement	130 W
Puissance électrique pour l'allumage	355 W
Dimensions (largeur/profondeur/hauteur)	54,9 x 58,1 x 122,1 cm
Poids	165 kg
Étanche	Oui
Télécommande (MONOLITE)	Oui
Compatibilité thermostat déporté (TRIKEY)	Non
Double ventilation (x2) motorisées indépendantes	Oui
Wifi	Oui

## LÉGENDES DES PICTOGRAMMES PAGE 11



## THERMOSTAT + ÉCRAN SENSITIF



# Insert pellets P49-3 et P64V-3

Les insert à granulés P49-3 et P64V-3 peuvent être installés à la fois en maison neuve et dans le cas d'une rénovation : fermeture d'une cheminée existante. Avant toute installation cela nécessite une visite technique à votre domicile afin de vérifier la faisabilité.

## Insert Pellets P49-3

5,7 kW



Appareil de classe 7★



Ref. : 490216



### Option :

Kit de chargement latéral pour P49-3



### Option :

Kit de chargement situé en façade pour P49-3



## Insert Pellets P64V-3

12,5 kW



Appareil de classe 7★



### Version canalisable

Ref. : 490333



### Version frontale

Ref. : 490332



### Option :

Kit support P49-3 et P64V-3

Photos non contractuelles

	P49-3 - 5,7 kW	P64V-3 - 12,5 kW	
<b>Classe énergétique</b>	<b>A+</b>	<b>A+</b>	
Puissance nominale min/max	2,5 / 5,7	3,5 / 12,5	kW
Rendement	93,2 / 87,1	90,2 / 87,1	%
Débit massique des fumées	3,31 / 6,31	-	g/s
Taux de CO à 13% O <sup>2</sup>	0,023 / 0,006	0,009	%
Température des fumées	70,6 / 148,3	-	°C
Diamètre d'évacuation des fumées	Ø 80	Ø 80	mm
Capacité du réservoir	12	23	kg
Evacuation	Arrière	Dessus / Arrière	
Consommation de combustible min/maxi	0,548 / 1,343	0,8 / 2,95	kg/h
Autonomie	7,5 à 11	-	h ca.
Puissance électrique pour le fonctionnement	85	-	W
Puissance électrique pour l'allumage	410	-	W
Dimensions (largeur/profondeur/hauteur)	54 x 55 x 48	78,2 x 64 x 68,3	cm
Poids	100	110	kg
Etanche	Non	Non	
Télécommande	Option	Option	
Compatibilité thermostat déporté - Wifi	Option	Option	
Double ventilation	Non	Non	

Compatible projet cheminée neuve et rénovation cheminée existante.

LÉGENDES DES PICTOGRAMMES PAGE 17





# LES PROTECTIONS MURALES

Faite de métal et d'isolant, la protection murale permet de réduire la distance de sécurité (donnée par le constructeur) par rapport aux matériaux combustibles adjacents.

Elle évite les désagréments de noircissement dus aux poussières, le jaunissement des peintures...

Le nettoyage s'effectue facilement avec un chiffon sec.



### 3 MOTIFS AU CHOIX.

(hauteur ajustable entre 2400 à 2700 mm).

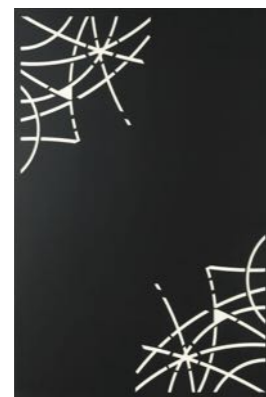

Lignes



Vagues

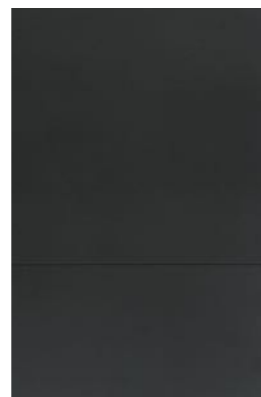

Uni



### 4 LARGEURS STANDARD, 9 COLORIS.

(hauteur ajustable entre 2400 à 2700 mm).

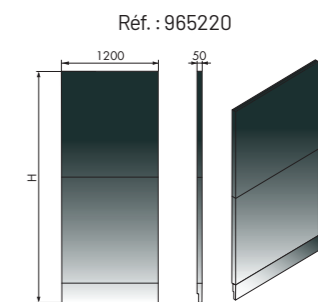
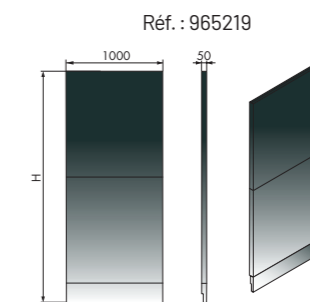
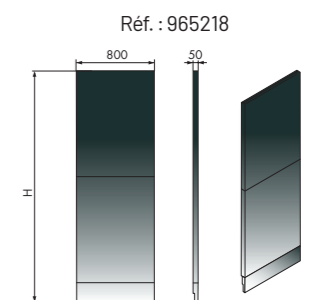
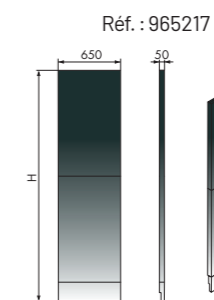
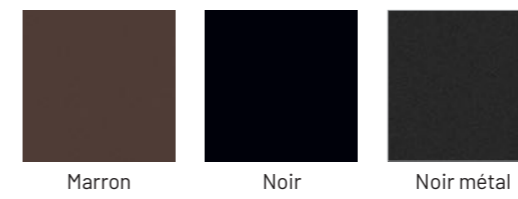

## EN VERRE

Ces plaques de sol en verre trempé incolore protégeront vos revêtements de sol en mettant en valeur votre poêle.

**4 formes et 2 dimensions disponibles d'une épaisseur de 8 mm avec chanfrein.**



OVALE

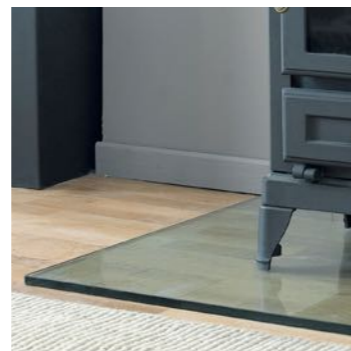

RECTANGULAIRE

**Choisissez votre style,** découvrez nos différentes formes en verre trempé incolore.

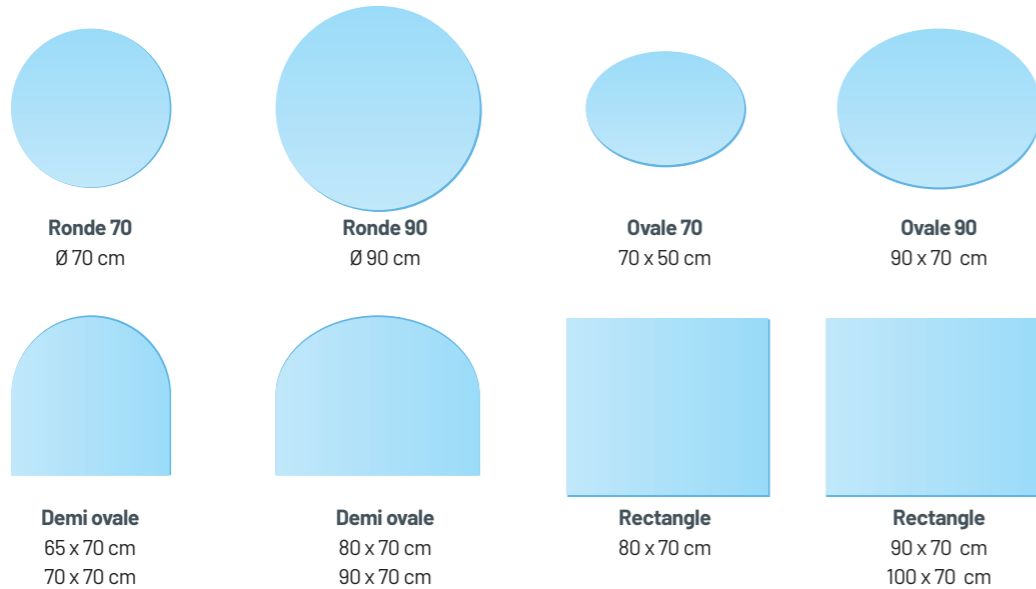

## EN ACIER

Ces plaques de sol en acier peint haute température protégeront votre sol en mettant en valeur votre poêle.

**4 formes, 2 dimensions et 2 coloris disponibles (noir ou gris platine) d'une épaisseur de 2 mm.**



ACIER PEINT HAUTE TEMPÉRATURE NOIR  
OU GRIS PLATINE  
Ep. 2 mm

COLORIS

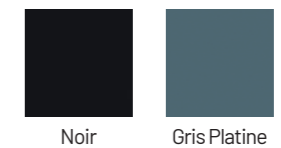

**Choisissez votre style,** découvrez nos différentes formes en acier peint.

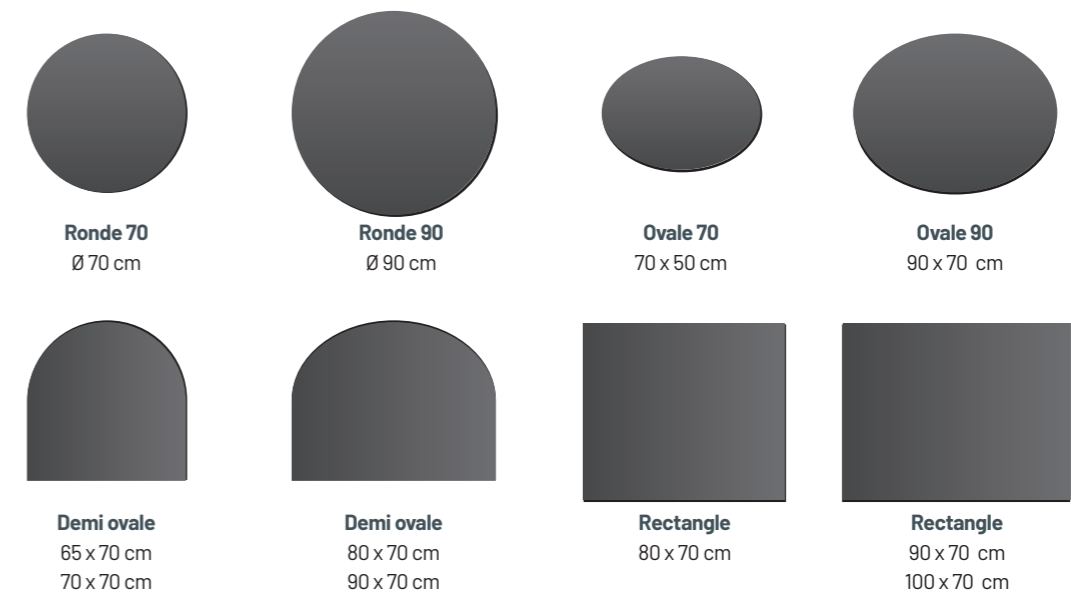

# LES NICHES DÉCORATIVES

Godin vous propose une large gamme de niches, décoratives, pouvant s'intégrer dans un mur ou un coffrage.

**Ces éléments décoratifs et pratiques se déclineront dans différentes dimensions et couleurs.**

N'hésitez pas à consulter votre revendeur, ces produits sont réalisables sur mesure pour s'adapter au mieux à vos goûts et à votre intérieur.

## CARRÉES

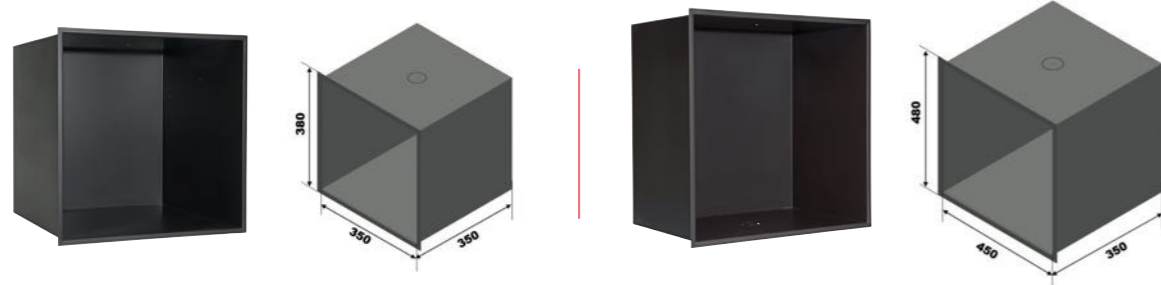

## EN ANGLE

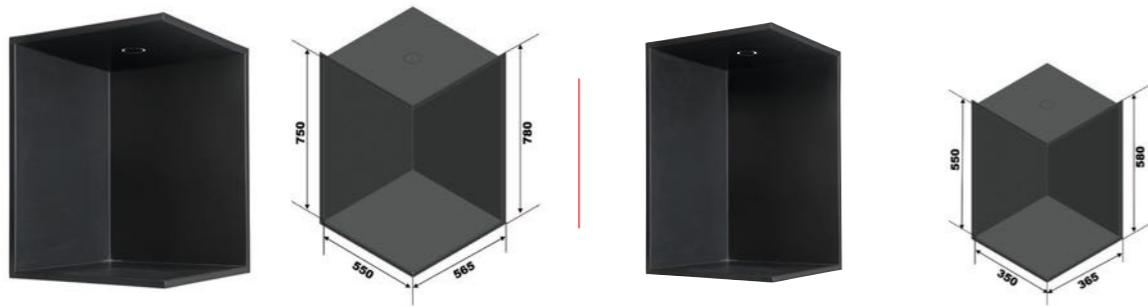

## AVEC ÉTAGÈRES

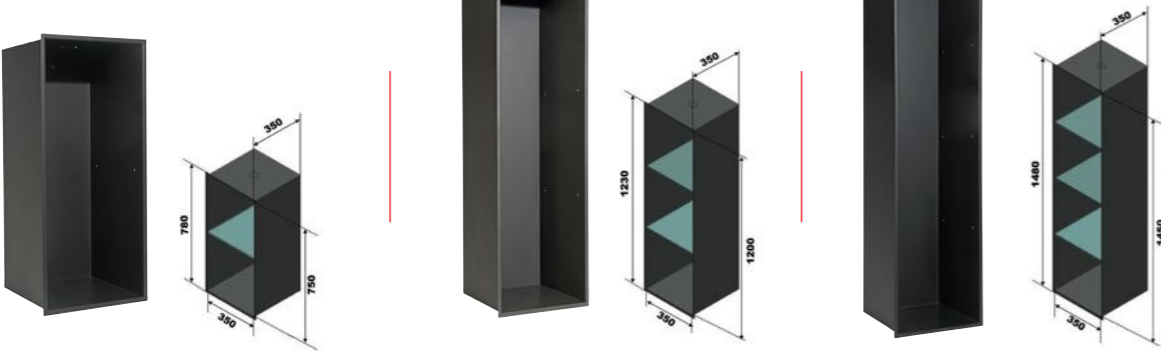

## COLORIS PEINTURE HAUTE TEMPÉRATURE DISPONIBLES POUR LES NICHES

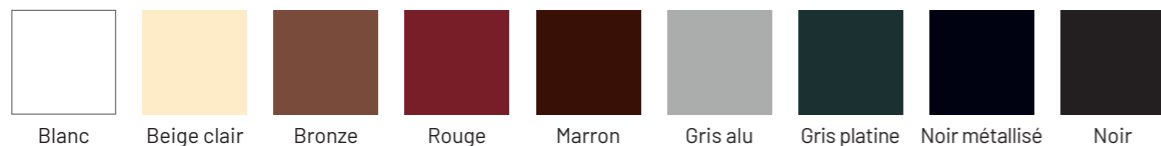

# LES KITS DE RACCORDEMENT



DIAMÈTRE	RÉFÉRENCE	PIÈCE	RÉFÉRENCE	COULEUR **	RÉFÉRENCE
97 mm	Réf. 960200	Tube 1 m	Réf. 001	Brun	Réf. 042
125 mm	Réf. 960201	Tube 0,5 m	Réf. 002	Noir brillant	Réf. 061
139 mm	Réf. 960202	Tube 0,33 m	Réf. 003	Vert majolique	Réf. 081
153 mm	Réf. 960203	Manchon femelle/femelle	Réf. 004	Bleu majolique*	Réf. 091
180 mm	Réf. 960204	Coude 45°	Réf. 005	Rubis	Réf. 046
200 mm	Réf. 960209	Manchon male/male	Réf. 006	Saphir	Réf. 054
		Té + tampon + collier	Réf. 007	Blanc	Réf. 010
		Manchon réglable + collier	Réf. 008	Noir	Réf. 060
		Rosace	Réf. 009	Sable	Réf. 029
				Carmin	Réf. 155



\* Jusqu'à épuisement du stock

\*\* Coloris spécifiques : nous consulter

# LES MATÉRIAUX ET COLORIS

En plus du design, les **matériaux et les coloris** sont des éléments déterminants dans l'élaboration de votre projet.

En tant que leader du marché, nous mettons à votre disposition un large choix qui vous permettra de personnaliser votre poêle. Contemporain ou classique, choisissez les matériaux et les teintes qui vous ressemblent.

**Chaque matériau présente des caractéristiques d'aspect, de toucher et de coloris différents.** Découvrez nos palettes de coloris mais rien ne remplacera le choix sur la base d'un échantillon : venez donc découvrir notre "matériauthèque" chez votre distributeur.

## LA PIERRE BLEUE DU HAINAUT

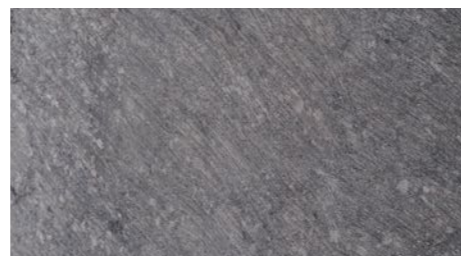

Finition poncée

## L'ACIER ÉMAILLÉ



## L'ACIER PEINT HAUTE TEMPÉRATURE

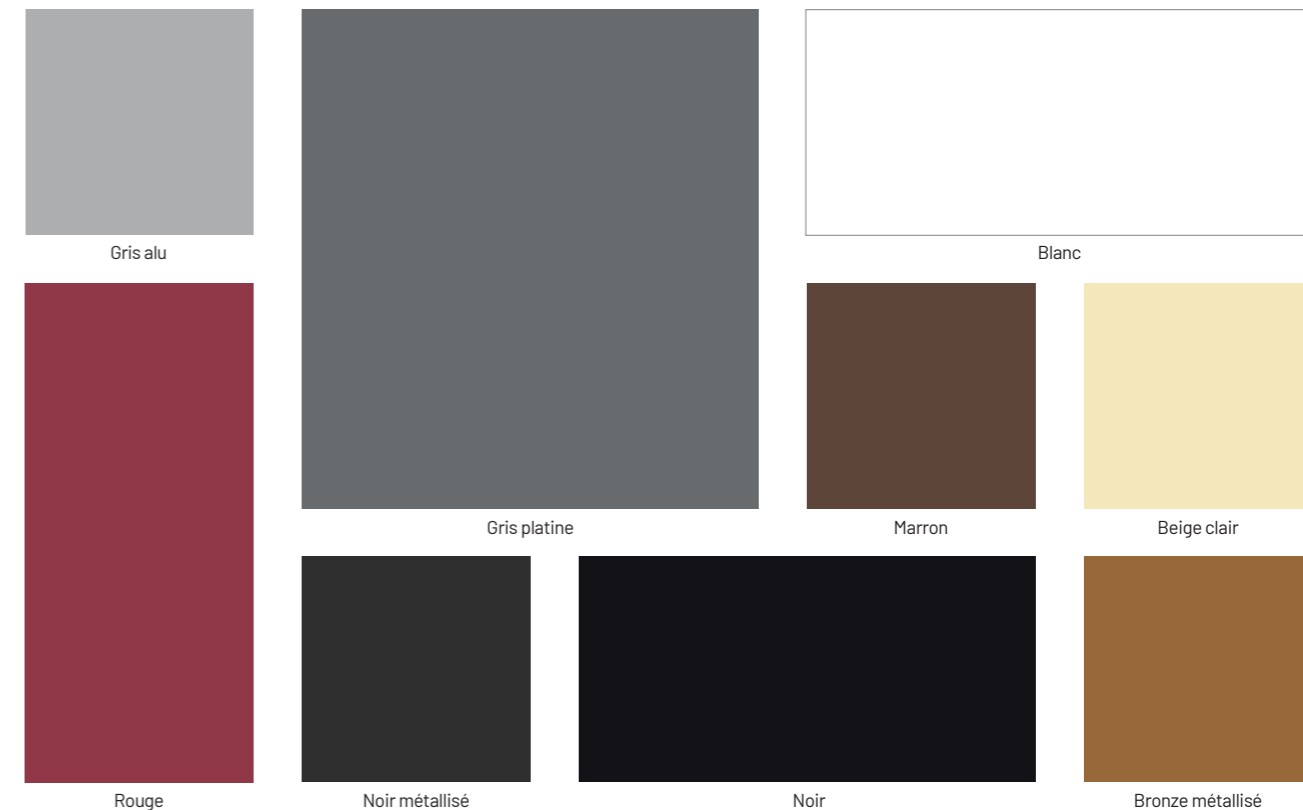

Les coloris sont montrés à titre indicatif. En raison des techniques de reproduction et d'impression, la couleur des échantillons peut varier avec les produits et ne peut en aucun cas être source de réclamations. Rapprochez-vous de votre distributeur pour voir les coloris compatibles avec votre appareil.

Pour la disponibilité des couleurs, questionnez votre distributeur.



Nous vous rappelons que vous devez faire effectuer votre installation en conformité avec la législation en vigueur. Les règles d'installation sont définies dans des documents officiels.

De plus, tous nos poêles et inserts sont conformes aux normes en vigueur et sont livrés avec une notice détaillée. Ces documents peuvent être consultés dans tous les points de vente GODIN.

## LA GARANTIE GODIN : 6 ANS

Le fabricant garantit ses appareils bois pendant 6 ans. La garantie du fabricant s'exerce sous conditions du respect des normes d'installation et des notices techniques, dans le cadre d'une utilisation normale.

### PAR UTILISATION NORMALE, LE FABRICANT ENTEND :

- Ne pas utiliser d'autres matériaux que le bois en combustible,
- Ne pas charger le foyer au maximum de sa capacité,
- Un feu progressif à l'allumage,
- Ne pas éteindre votre foyer avec de l'eau,
- Ne pas modifier ni l'appareil, ni l'installation.

### 3 POINTS ESSENTIELS ASSURERONT LA LONGÉVITÉ DE VOTRE POÊLE :

- Le respect impératif des règles de l'art, concernant les différentes isolations (sols, plafond, mur d'adossement),
- Le raccordement au conduit,
- Le respect des règles d'utilisation et d'entretien rappelées dans les notices.

De nombreux matériaux vous sont proposés tels que : pierres, éléments réfractaires, céramique et métal. Tous ont fait l'objet d'un contrôle rigoureux à la sortie de nos ateliers. Néanmoins, s'agissant de matériaux exclusivement naturels, ces derniers peuvent subir certaines variations d'aspect et de teintes, notamment la pierre, sujets à des variations chromatiques de veinage. Les particularités telles que trous de vers, nœuds, coquilles, géodes, strates, veines cristallines, points de rouille, flammes, ne peuvent être considérés comme motifs de refus, ni donner lieu à des réductions de prix.

Nos produits céramiques, sont parfois sujets au vieillissement ("tressillage"). Ils peuvent de ce fait présenter des modifications d'aspect dans le temps qui sont tout à fait normales et ne peuvent en aucun cas donner lieu à une réclamation de quelque ordre que ce soit.

De même, pour l'ensemble des produits de notre catalogue, nous ne pouvons garantir la similitude des couleurs par rapport au produit livré, ceci étant lié à l'impression des documents.

En fonction des températures très importantes que subissent certains éléments du poêle ou de l'insert, les phénomènes d'usure de certaines pièces sont tout à fait normaux.

La garantie contractuelle ne concerne que les produits du catalogue poêles BOIS GODIN.

Tous les appareils bénéficient d'une garantie de 6 ans dans les conditions de respect d'installation (suivant les réglementations en vigueur), d'utilisation et d'entretien.

## LES PRODUITS N'UTILISANT PAS L'ÉNERGIE BOIS SONT GARANTIS 2 ANS.

Les pièces en contact avec les températures importantes telles que : plaque de fonte décorée, grille foyère, déflecteur, cendrier, chenets ... peuvent subir des déformations suite à des phénomènes d'usure.

### Toutes ces pièces sont garanties 1 an en échange standard, ainsi que les :

- Éléments réfractaires et céramique,
- Pièces en mouvement telles qu'axe d'articulation de porte, manœuvre de clapet,
- Composants électriques et électroniques,
- Brûleurs gaz, enjoliveurs (ex. profilés laiton ou traitement de surface), voir également notices techniques consultables en magasin.

D'autres pièces peuvent faire l'objet d'une usure normale liée au type d'énergie de l'appareil. Pour plus de précisions, merci de vous reporter aux notices techniques consultables en magasin. Les poêles GODIN sont conçus spécialement pour que ces pièces puissent être remplacées dans le cadre de l'entretien de votre matériel.

Les vitres en vitrocéramique peuvent résister à des températures avoisinant les 750°C. Les éventuelles casses ne pouvant donc provenir que d'un choc mécanique lors de l'utilisation ou de sa manutention, elles ne pourront pas être échangées dans le cadre de la garantie.

De même, les joints sont exclus de la garantie car ils sont considérés comme pièces d'usure. Tous les poids et les dimensions sont sujets à variation en fonction du type de poêle retenu ou des impératifs techniques. De même, certaines photos présentent des poêles ou inserts qui ont été modifiés. Dans le souci constant d'améliorer ses fabrications, GODIN se réserve le droit de modifier sans préavis ses modèles. C'est pourquoi ce document n'est pas contractuel.



## Les poêles à bois

NOM DU PRODUIT	RÉFÉRENCE DU PRODUIT	PAGES	NOM DU PRODUIT	RÉFÉRENCE DU PRODUIT	PAGES	NOM DU PRODUIT	RÉFÉRENCE DU PRODUIT	PAGES
ARNEL	411107	14-15-16	FONTEVAL	389143	49	SECLIN	366109	48
BAGATELLE	420007	33	GALEY mural	388102	32	TAMARIS	411110	26-27
BAGUÉRA	420006	33	GALEY sur pied	388106	32	TERRASSON	400230	20-21
BAGUÉRA DF	420003	34-35	GAUCHIN	400231	22-23	THENON	400232	24-25
BEAUPRÉ	411109	42	GRAND BOIS à clapet	368102	37	TOBIAS	411108	42-43
BRIMONT	410101	30-31	GRAND CHINON	362114	36	VILLETEAU	369130	53
BRÛLHAUT	364102	52	GRAND CHINON ÉTUVE	362115	36	VILLETEAU	369131	53
BRÛLHAUT	364105	52	INSERT MODANE 65-F	660204	54	<b>Les poêles à granulés</b>		
CANADIEN	310103	48	INSERT MODANE 65-F Ø 150	660200	54	ARTÉMIS	491007	58 à 61
CARVIN	366101	46	INSERT MODANE 65-F Turbo	660206	54	ARTÉMIS	491009	58 à 61
CASTRIES	400220	28	INSERT MODANE 65-F Turbo Ø 150	660202	54	CHRONOS	491008	62 à 65
CHAMONIX XXL acier céramique	350104	45	INSERT MODANE 65-V	660205	55	CHRONOS	491010	62 à 65
CHAMONIX XXL acier émaillé	350104	45	INSERT MODANE 65-V Ø 150	660201	55	CONTY	490326	70 à 75
CHINON	362113	36	INSERT MODANE 65-V Turbo	660207	55	CONTY	490327	70 à 75
CLAIRVOY	411104	39	INSERT MODANE 65-V Turbo Ø 150	660203	55	ESTRAY	490328	66 à 69
COGGIA	388142	17-18-19	INSERT MODANE 75-F	660208	54	ESTRAY	490329	66 à 69
CONSTANCE	630116	51	INSERT MODANE 75-F Turbo	660210	54	INSERT PELLETS P49-3	490216	78-79
COURANCES	388113	47	INSERT MODANE 75-V	660209	55	INSERT PELLETS P64V-3	490332	78-79
CUBE	388117	50	INSERT MODANE 75-V Turbo	660211	55	INSERT PELLETS P64V-3	490333	78-79
ÉCLIPSE	388118	40	INSERT MODANE 85-F	660212	54	MONCEL	492005	74 à 77
ÉCO	362101	44	INSERT MODANE 85-F Turbo	660214	54	MONCEL	492006	74 à 77
ÉCO	363101	44	INSERT MODANE 85-V	660213	55	<b>Les complémentaires</b>		
ÉCO	363102	44	INSERT MODANE 85-V Turbo	660215	55	Matières et coloris	86-87	
ÉCO	363104	44	MARCANCE	630135	51	Niches décoratives	84	
ÉCO	363105	44	MONTANAY	400219	29	Plaques de sol	82-83	
ÉLIOT	388131	41	PETIT CARVIN	366102	46	Protections murales	80-81	
ÉQUIRRE pied fixe	389130	38	ROLLING 2	369158	53	Kits de raccordements	85	
ÉQUIRRE pied tournant	389131	38	ROSNAY	411106	12-13-16			

### AVERTISSEMENT :

Ce catalogue présente la Gamme GODIN, disponible sur le marché français. Certains produits peuvent ne pas être disponibles pour certains marchés étrangers, particulièrement en dehors de la C.E.E.

Sur demande, nous tenons à votre disposition les notices techniques détaillées de chaque référence. Afin d'améliorer constamment la qualité de ses produits, la société GODIN se réserve le droit de modifier ses appareils sans préavis. Toutes les dimensions et caractéristiques annoncées sont sujettes à variation en fonction des impératifs techniques. La disponibilité des produits peut varier. Dans tous les cas se reporter au tarif en vigueur.

Les teintes des appareils présentés sont indicatives compte tenu des techniques de reproduction et de fabrication. CE DOCUMENT N'EST PAS CONTRACTUEL.

Septembre 2022. Edition SAS RMPRINT. Photos : QUAIS DE L'IMAGE, Studio AMONIC, Gilles GALOYER, FABRE/RENARD, Thierry DUEZ, GODIN, Barbara GROSSMANN, Scripto, Adréline et 3D RENDER.

